

KENWOOD

KDC-BT960DAB **KDC-BT760DAB** **KDC-BT560DAB**

CD-RECEIVER

GEBRUIKSAANWIJZING

SINTOLETTORE CD

ISTRUZIONI PER L'USO

RECEPTOR CD

MANUAL DE INSTRUCCIONES

JVCKENWOOD Corporation

Indice

| | |
|---|----|
| Prima dell'uso..... | 3 |
| Fondamenti | 3 |
| Operazioni preliminari | 4 |
| 1 Selezione della lingua di visualizzazione, accettazione del tipo di crossover e annullamento del funzionamento dimostrativo | |
| 2 Impostare l'ora e la data | |
| 3 Provvedere alle altre impostazioni opzionali | |
| Radio digitale | 7 |
| Radio analogica | 9 |
| CD/USB/iPod..... | 11 |
| AUX..... | 14 |
| Applicazione KENWOOD Remote..... | 14 |
| Bluetooth® | 15 |
| Bluetooth – Connessione | |
| Bluetooth – Telefono cellulare | |
| Bluetooth – Audio | |
| AMAZON ALEXA..... | 21 |
| Impostazioni audio | 24 |
| Impostazioni di visualizzazione..... | 28 |
| Installazione e collegamenti | 30 |

| | |
|---|----|
| Riferimenti | 36 |
| Manutenzione | |
| Informazioni aggiuntive | |
| Cambiare le informazioni visualizzate sul display | |
| Risoluzione dei problemi | 38 |
| Caratteristiche tecniche | 41 |

Come leggere il manuale

- Le segnalazioni e le etichette mostrate nel corso di questo manuale hanno lo scopo di facilitare la comprensione di determinate operazioni. Per questo possono differire da quelle effettivamente visibili sull'apparecchio.
- Le operazioni di seguito descritte si riferiscono principalmente ai tasti del frontalino del modello **KDC-BT960DAB**.
- Per le spiegazioni si usano indicazioni in inglese. La lingua delle visualizzazioni è selezionabile dal menu **[FUNCTION]**. (Pagina 6)
- **[XX]** indica l'elemento selezionato.
- (Pagina XX) indica la disponibilità di riferimenti nella pagina specificata.



Questo simbolo visibile sull'apparecchio indica che nel manuale sono presenti istruzioni importanti sull'uso e la manutenzione. Si raccomanda pertanto di leggerle con attenzione.

Prima dell'uso

IMPORTANTE

- Prima di usare l'apparecchio, e per usarlo in modo corretto, si raccomanda di leggere a fondo questo manuale. È particolarmente importante leggere e osservare gli avvisi e le note di attenzione nel presente manuale.
- È infine consigliabile tenerlo in un luogo sicuro e prontamente accessibile per ogni necessità futura.

⚠ AVVERTENZA

- **Non usare l'apparecchio in alcun modo che distraga dalla guida.**

⚠ ATTENZIONE

Regolazione del volume:

- Per ridurre il rischio d'incidenti regolare il volume in modo che sia possibile udire i rumori esterni al veicolo.
- Per evitare di danneggiare i diffusori con l'aumento improvviso del livello d'uscita, ridurre il volume prima di riprodurre le sorgenti digitali.

Generale:

- Non usare un apparecchio esterno se ciò può far distrarre dalla guida.
- Eseguire il backup di tutti i dati importanti. Il produttore dell'apparecchio non accetta alcuna responsabilità in caso di perdita dei dati registrati.
- Non inserire né lasciare nell'apparecchio corpi metallici quali monete o attrezzi, pena la possibilità di cortocircuiti.
- Se durante la riproduzione a causa della formazione di condensa sulla testina laser si verifica un errore si suggerisce di espellerlo e di attendere che evaporino prima d'inserirlo nuovamente.
- I dati USB sono riportati sull'unità principale. Per accedervi occorre rimuovere il pannello anteriore.
- Quando in alcuni tipi di auto è installato il cavo di controllo dell'antenna, questa si estende automaticamente non appena si accende l'unità principale (pagina 32). In tal caso, prima di parcheggiare in un luogo a soffitto basso è raccomandabile spegnerla o semplicemente portarla in STANDBY.

Fondamenti

Frontalino

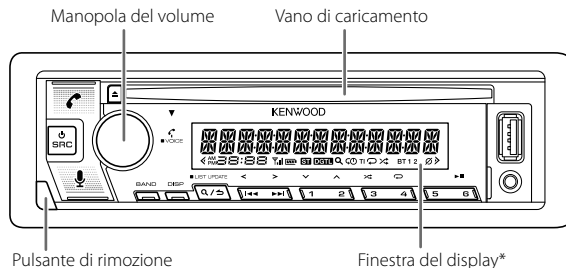

* Solo per scopo illustrativo.

Applicare



Rimuovere

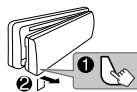

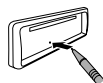

Come resettare



Resettare l'apparecchio entro 5 secondi dalla rimozione del frontalino.

Fondamenti

| Per | Dal frontalino |
|---|--|
| Accendere l'impianto | Premere  SRC. • Premere a lungo per spegnere l'impianto. |
| Regolare il volume | Ruotare la manopola del volume. |
| Selezione della sorgente | • Premere  SRC quante volte necessario. • Premere  SRC ed entro 2 secondi ruotare la manopola del volume. |
| Cambiare le informazioni visualizzate sul display | Premere DISP quante volte necessario. (Pagina 38) |

Operazioni preliminari

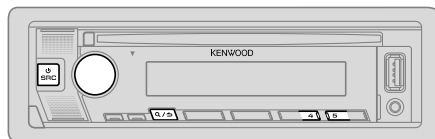

1 Selezione della lingua di visualizzazione, accettazione del tipo di crossover e annullamento del funzionamento dimostrativo

Alla prima accensione dell'unità (o [FACTORY RESET] è impostato su [YES]; vedere a pagina 6), il display mostra: "SEL LANGUAGE" → "PRESS" → "VOLUME KNOB"

- 1 Ruotando la manopola del volume selezionare [EN] (inglese) / [RU] (russo) / [SP] (spagnolo) / [FR] (francese) / [GE] (tedesco), quindi premerla.

L'impostazione predefinita è [EN].

Sul display appaiono in sequenza: "2-WAY X'OVER" o "3-WAY X'OVER" → "PRESS" → "VOLUME KNOB" → "TO CONFIRM".

- 2 Premere la manopola del volume per accettare il tipo di crossover attualmente impostato.

• Per istruzioni sul cambio del tipo di crossover vedere la sezione "Cambio del tipo di crossover" a pagina 6.

Sul display appaiono in sequenza: "CANCEL DEMO" → "PRESS" → "VOLUME KNOB".

- 3 Premere nuovamente la manopola del volume.

L'impostazione predefinita è [YES].

- 4 Premere nuovamente la manopola del volume.

Viene visualizzata l'indicazione "DEMO OFF".

2 Impostare l'ora e la data

- 1 Premere la manopola del volume per accedere al modo [FUNCTION].
- 2 Ruotare la manopola del volume sino a selezionare [CLOCK] e quindi premerla.

Operazioni preliminari

Per regolare l'ora

- 3 Ruotare la manopola del volume sino a selezionare [CLOCK ADJUST] e quindi premerla.
- 4 Ruotando la manopola del volume eseguire le varie impostazioni e quindi premerla.
Impostare l'ora nella sequenza "Ora" → "Minuti".
- 5 Ruotare la manopola del volume sino a selezionare [CLOCK FORMAT] e quindi premerla.
- 6 Ruotare la manopola del volume sino a selezionare [12H] o [24H] e quindi premerla.

Per impostare la data

- 7 Ruotare la manopola del volume sino a selezionare [DATE FORMAT] e quindi premerla.
- 8 Ruotare la manopola del volume sino a selezionare [DD/MM/YY] o [MM/DD/YY] e quindi premerla.
- 9 Ruotare la manopola del volume sino a selezionare [DATE SET] e quindi premerla.
- 10 Ruotando la manopola del volume eseguire le varie impostazioni e quindi premerla.
Impostare la data nella sequenza "Giorno" → "Mese" → "Anno" o "Mese" → "Giorno" → "Anno".
- 11 Premere a lungo **Q/▷** per uscire.

Per ritornare all'impostazione precedente premere **Q/▷**.

3

Provvedere alle altre impostazioni opzionali

Gli elementi che seguono possono essere impostati solo mentre l'apparecchio è nella modalità STANDBY.

- 1 Premere **⏻** SRC ripetutamente per accedere al modo STANDBY.
- 2 Premere la manopola del volume per accedere al modo [FUNCTION].
- 3 Ruotare la manopola del volume sino a selezionare l'elemento desiderato (vedere la tabella che segue), e quindi premerla.
- 4 Ripetere il passo 3 sino a selezionare o attivare l'elemento d'interesse.
- 5 Premere a lungo **Q/▷** per uscire.

Per ritornare all'impostazione precedente premere **Q/▷**.

Impostazione predefinita: [XX]

| | |
|-----------------|---|
| [AUDIO CONTROL] | |
| [SWITCH PREOUT] | Per [KDC-BT760DAB / KDC-BT560DAB] : (Soltanto quando [X'OVER] è impostato su [2WAY].) (Pagina 6) [REAR]/[SUB-W]: specifica se alle prese di uscita di linea posteriori sono collegati i diffusori posteriori o un subwoofer (attraverso un amplificatore esterno). (Pagina 33) |
| [DISPLAY] | |
| [EASY MENU] | Per [FUNCTION]... [ON]: l'illuminazione di [ZONE 1] diviene bianca ; [OFF]: l'illuminazione [ZONE 1] rimane dello stesso colore specificato in [COLOR SELECT]. (Pagina 29) <ul style="list-style-type: none">• Quando si seleziona [FUNCTION], l'illuminazione della [ZONE 2] diviene azzurra a prescindere dall'impostazione di [EASY MENU].• Per come identificare la zona vedere l'illustrazione a pagina 28. |
| [TUNER SETTING] | |
| [DAB ANT POWER] | [ON]: fornisce alimentazione all'antenna DAB. ; [OFF]: non fornisce l'alimentazione. Da selezionare in caso d'uso dell'antenna passiva non amplificata. (Pagina 33) |
| [PRESET TYPE] | [NORMAL]: salva una stazione per ciascun tasto di preimpostazione in ciascuna banda (FM1/FM2/FM3/MW/LW/DB1/DB2/DB3). ; [MIX]: salva una stazione (digitale o analogica) per ciascun tasto di preimpostazione a prescindere dalla banda selezionata. |
| [SYSTEM] | |
| [KEY BEEP] | (Soltanto quando [X'OVER] è impostato su [2WAY].) (Pagina 6) [ON]: attiva il tono alla pressione dei tasti. ; [OFF]: disattiva il tono. |
| [SOURCE SELECT] | |
| [BT AUDIO SRC] | [ON]: abilita la sorgente BT AUDIO nella selezione delle sorgenti. ; [OFF]: la disabilita. (Pagina 20) |
| [BUILT-IN AUX] | [ON]: abilita la sorgente AUX nella selezione delle sorgenti. ; [OFF]: la disabilita. (Pagina 14) |

Operazioni preliminari

| | |
|---------------------------------|--|
| [P-OFF WAIT] | Disponibile soltanto quando il modo dimostrativo è disattivato. Imposta l'intervallo di tempo al trascorrere del quale l'unità si spegne automaticamente (mentre si trova in standby) per risparmiare la carica della batteria. [20M]: 20 minuti ; [40M]: 40 minuti ; [60M]: 60 minuti ; [- - -]: annulla |
| [CD READ] | [1]: distingue automaticamente tra i dischi contenenti file audio e i CD musicali. ; [2]: forza la riproduzione come CD musicale. Se si riproduce un disco contenente file audio non se ne può sentire il suono. |
| [F/W UPDATE] | |
| [UPDATE SYSTEM]*/[UPDATE DAB] | |
| [F/W UP xxxx] [F/W UP xxxxx] | [YES]: avvia l'aggiornamento del firmware. ; [NO]: annulla l'operazione (non avvia l'aggiornamento). Per informazioni particolareggiate sull'aggiornamento del firmware si prega di vedere il sito < https://www.kenwood.com/cs/ce/ >. * Una volta aggiornato il firmware non è più possibile effettuare il downgrade, cioè riportarlo a una versione precedente. |
| [FACTORY RESET] | [YES]: ripristina le impostazioni di fabbrica (a eccezione di quelle salvate dall'utilizzatore). ; [NO]: annulla. |
| [ENGLISH] | |
| [РУССКИЙ] | |
| [ESPAÑOL] | Selezionare la lingua di visualizzazione del menu [FUNCTION] e delle informazioni musicali, se disponibile. |
| [FRANCAIS] | La lingua predefinita è [ENGLISH]. |
| [DEUTSCH] | |

Cambio del tipo di crossover

- 1 Premere  SRC ripetutamente per accedere al modo STANDBY.
- 2 Per selezionare il crossover premere a lungo i tasti numerici 4 e 5. Appare il tipo di crossover attualmente selezionato.
- 3 Ruotando la manopola selezionare "2WAY" o "3WAY", quindi premerla.
- 4 Ruotando la manopola selezionare "YES" o "NO", quindi premerla. Appare il nuovo tipo di crossover selezionato.

- Per annullare l'operazione premere a lungo .
- Per regolare le impostazioni di crossover, vedere pagina 25.

Una volta cambiato il tipo di crossover, alla successiva accensione dell'apparecchio sul display appare:
"2-WAY X'OVER" o "3-WAY X'OVER" → "PRESS" → "VOLUME KNOB" → "TO CONFIRM"

Premere la manopola del volume per accettare l'impostazione e passare all'operazione successiva.

▲ ATTENZIONE

Si deve selezionare il tipo di crossover adatto alla modo di collegamento dei diffusori. (Pagina 32, 33)

Se si seleziona il tipo sbagliato:

- I diffusori possono danneggiarsi.
- Il livello sonoro potrebbe essere eccessivamente alto o basso.

Radio digitale

Informazioni sulla funzione DAB (Digital Audio Broadcasting)

Il DAB è uno dei sistemi di diffusione radio digitale oggi disponibili. Esso offre un suono di qualità digitale esente da interferenze o distorsioni del segnale. Può inoltre trasmettere testi, immagini e dati.

A differenza della diffusionsi FM, ove ciascun programma è trasmesso nella propria frequenza, il sistema DAB combina diversi programmi (chiamati "servizi") in modo da formare un "gruppo" unico.

La "componente primaria" (l'emissione radiofonica principale) è a volte accompagnata da una "componente secondaria" che può contenere altri programmi o informazioni.

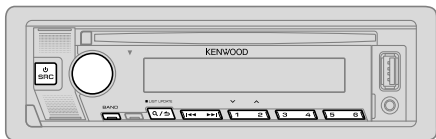

Preparazione:

- 1 Collegare l'antenna DAB, fornita in dotazione, all'apposita presa d'ingresso DAB. (Pagina 33)
- 2 Premere quante volte necessario \odot SRC sino a selezionare DIGITAL AUDIO.
- 3 Premere a lungo \mathcal{Q}/\mathcal{S} (LIST UPDATE) per avviare l'aggiornamento dell'elenco dei servizi.

Appare "LIST UPDATE" e l'aggiornamento ha inizio. Al termine dell'aggiornamento appare "UPDATED".

Questa operazione può richiedere sino a tre minuti. Durante l'aggiornamento non è possibile ricevere altri dati, ad esempio le informazioni sul traffico.

- **Per annullare l'aggiornamento dell'elenco dei servizi:** premere nuovamente a lungo \mathcal{Q}/\mathcal{S} (LIST UPDATE).

- L'indicatore "DGTL" s'illumina di luce fissa alla ricezione dei segnali digitali DAB e lampeggia alla ricezione dei segnali RDS.
- L'unità passa automaticamente all'allarme DAB quando riceve un segnale di allarme dalla trasmissione DAB.

Ricerca di gruppi di servizi

- 1 Premere quante volte necessario \odot SRC sino a selezionare DIGITAL AUDIO.
- 2 Premere quante volte necessario BAND per selezionare DB1, DB2 o DB3.
- 3 Premere a lungo \lll / \ggg per cercare un gruppo.
- 4 Premere \lll / \ggg per selezionare il gruppo, servizio o componente da ascoltare.

È possibile registrare sino a 18 servizi.

- **Per salvare un servizio:** premere a lungo uno dei tasti numerici (da 1 a 6).
- **Per selezionare un servizio salvato in memoria:** premere uno dei tasti numerici (da 1 a 6).

Per selezionare un servizio

- 1 Premere \mathcal{Q}/\mathcal{S} per accedere al modo di ricerca dei servizi.
- 2 Ruotando la manopola del volume selezionare il servizio desiderato; quindi premerla.

Per uscire dal modo di ricerca dei servizi premere nuovamente \mathcal{Q}/\mathcal{S} .

Per selezionare un servizio per nome

- 1 Premere \mathcal{Q}/\mathcal{S} per accedere al modo di ricerca dei servizi.
- 2 Ruotare velocemente la manopola del volume per accedere al modo di ricerca alfabetico.
- 3 Ruotare la manopola del volume o premere \lll / \ggg per selezionare il carattere con cui eseguire la ricerca.
 - Premere $1 \vee / 2 \wedge$ per saltare rispettivamente alla pagina precedente o successiva.
- 4 Premere la manopola del volume per avviare la ricerca.
- 5 Ruotando la manopola del volume selezionare il servizio desiderato; quindi premerla.

Per uscire dal modo di ricerca alfabetico premere nuovamente \mathcal{Q}/\mathcal{S} .

Altre impostazioni

- 1 Premere la manopola del volume per accedere al modo [FUNCTION].
- 2 Ruotare la manopola del volume sino a selezionare l'elemento desiderato (vedere la tabella che segue), e quindi premerla.
- 3 Ripetere il passo 2 sino a selezionare o attivare l'elemento desiderato, oppure seguire le istruzioni riportate per l'elemento selezionato.
- 4 Premere a lungo **Q** / **S** per uscire.

Per ritornare all'impostazione precedente premere **Q** / **S**.

Impostazione predefinita: [XX]

| [TUNER SETTING] | |
|-----------------|--|
| [SEEK MODE] | <p>Permette di selezionare il metodo ricerca per i tasti ◀◀ / ▶▶ alla loro pressione. [AUTO1]: per selezionare il gruppo, servizio o componente desiderato. Quando si preme a lungo ◀◀ / ▶▶ l'apparecchio ricerca automaticamente un gruppo di servizi. ; [AUTO2]: per cercare un servizio preimpostato. ; [MANUAL]: per selezionare il gruppo, servizio o componente desiderato. Quando si preme a lungo ◀◀ / ▶▶ l'apparecchio ricerca manualmente un gruppo di servizi.</p> |
| [AF SET] | <p>[ON]: Durante l'ascolto della sorgente DAB: se il segnale DAB s'indebolisce passa automaticamente alla stazione FM che trasmette lo stesso programma. Riprende la ricezione DAB una volta che se ne ripristina la forza del segnale. Durante l'ascolto della sorgente FM: passa automaticamente alla sorgente DIGITAL AUDIO che trasmette, se disponibile, lo stesso programma. ; [OFF]: annulla.</p> |
| [TI] | <p>[ON]: permette all'apparecchio di passare temporaneamente alla ricezione delle informazioni sul traffico, se disponibili (l'indicatore "TI" s'illumina). ; [OFF]: annulla.</p> |
| [PTY SEARCH] | <ol style="list-style-type: none"> 1 Ruotare la manopola del volume sino a selezionare il tipo di programma disponibile (vedere la sezione "Tipi di programma disponibili durante la ricerca [PTY SEARCH]" a pagina 9), e quindi premerla. 2 Ruotare la manopola del volume sino a selezionare la lingua PTY ([ENGLISH] / [FRENCH] / [GERMAN]) e quindi premerla. 3 Premere ◀◀ / ▶▶ per avviare la ricerca. |

| | |
|----------------|--|
| [ASW SELECT] | <p>[TRAVEL], [WARNINGS], [NEWS], [WEATHER], [EVENT], [SPECIAL], [RAD INFO], [SPORTS], [FINANCE]: ruotare la manopola del volume sino a selezionare l'elemento desiderato, quindi premerla. All'inizio del tipo di annuncio attivato appare "✖". Da qualsiasi sorgente passa automaticamente ai gruppi della radio digitale che trasmettono il tipo di annuncio attivato.</p> <ul style="list-style-type: none"> • È possibile attivare simultaneamente più tipi di annuncio. • Per disattivare la funzione è sufficiente premere nuovamente la manopola del volume ("✖" scompare). |
| [LIST UPDATE] | <p>[AUTO]: aggiorna automaticamente l'elenco dei servizi DAB quando si accende l'apparecchio. ; [MANUAL]: aggiorna l'elenco dei servizi DAB quando si preme a lungo Q / S (LIST UPDATE).</p> |
| [PTY WATCH] | <ol style="list-style-type: none"> 1 Ruotare la manopola del volume sino a selezionare il tipo di programma disponibile; quindi premere Q / S. Da qualsiasi sorgente si trovi l'unità passa automaticamente ai gruppi della radio digitale che trasmettono il tipo di programma selezionato. Tipo di programma: [NEWS], [AFFAIRS], [INFO], [SPORT], [EDUCATE], [DRAMA], [CULTURE], [SCIENCE], [VARIED], [POP M] (musica), [ROCK M] (musica), [EASY M] (musica), [LIGHT M] (musica), [CLASSICS], [OTHER M] (musica), [WEATHER], [FINANCE], [CHILDREN], [SOCIAL], [RELIGION], [PHONE IN], [TRAVEL], [LEISURE], [JAZZ], [COUNTRY], [NATION M] (musica), [OLDIES], [FOLK M] (musica), [DOCUMENT] [OFF]: annulla. 2 Premere la manopola del volume per accedere al modo di selezione della lingua PTY. 3 Ruotare la manopola del volume sino a selezionare la lingua PTY ([ENGLISH] / [FRENCH] / [GERMAN]) e quindi premerla. |
| [RELATED SERV] | <p>[ON]: abilita la funzione Soft-Link a sintonizzarsi su un servizio alternativo che trasmette un programma audio diverso da quello attualmente sintonizzato. ; [OFF]: disabilita la funzione.</p> |

Radio digitale

[CLOCK]

[TIME SYNC] [ON]: sincronizza l'ora dell'apparecchio con quella della stazione della radio digitale ;
[OFF]: annulla.

- Se si regola il volume durante la ricezione delle informazioni sul traffico o mentre si riceve un notiziario, un annuncio o un servizio allarmi, l'apparecchio lo memorizza automaticamente. Applicherà quindi lo stesso volume la volta successiva che si accederà allo stesso tipo di servizio.

Tipi di programma disponibili durante la ricerca [PTY SEARCH]

[SPEECH]:
[NEWS], [AFFAIRS], [INFO] (informazioni), [SPORT], [EDUCATE], [DRAMA], [CULTURE], [SCIENCE], [VARIED], [WEATHER], [FINANCE], [CHILDREN], [SOCIAL], [RELIGION], [PHONE IN], [TRAVEL], [LEISURE], [DOCUMENT]

[MUSIC]:
[POP M] (musica), [ROCK M] (musica), [EASY M] (musica), [LIGHT M] (musica), [CLASSICS], [OTHER M] (musica), [JAZZ], [COUNTRY], [NATION M] (musica), [OLDIES], [FOLK M] (musica)

L'apparecchio cerca il tipo di programma categorizzato come [SPEECH] o [MUSIC], se selezionato.

Radio analogica

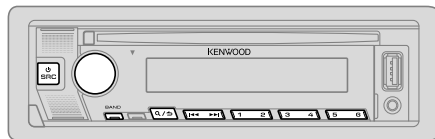

- Quando l'apparecchio riceve una trasmissione FM stereo di segnale sufficientemente forte "ST" s'illumina.
- L'unità passa automaticamente all'allarme FM quando riceve un segnale di allarme dalla trasmissione FM.

Ricerca una stazione

- 1 Premere quante volte necessario SRC sino a selezionare RADIO.
- 2 Premere quante volte necessario BAND per selezionare la banda FM1, FM2, FM3, MW o LW.
- 3 Premere per cercare una stazione.

Con questo apparecchio è possibile salvare in memoria sino a 18 stazioni FM e sino a 6 stazioni MW/LW.

- **Per salvare la stazione in memoria:** premere a lungo uno dei tasti numerici (da 1 a 6).
- **Per selezionare una stazione salvata in memoria:** premere uno dei tasti numerici (da 1 a 6).

Altre impostazioni

- 1 Premere la manopola del volume per accedere al modo [FUNCTION].
- 2 Ruotando la manopola del volume selezionare l'elemento desiderato (pagina 10); quindi premerla.
- 3 Ripetere il passo 2 sino a selezionare o attivare l'elemento desiderato, oppure seguire le istruzioni riportate per l'elemento selezionato.
- 4 Premere a lungo per uscire.

Per ritornare all'impostazione precedente premere .

Impostazione predefinita: **[XX]**

| [TUNER SETTING] | |
|-----------------|--|
| [SEEK MODE] | Permette di selezionare il metodo ricerca per i tasti ◀◀ / ▶▶ alla loro pressione. [AUTO1] : cerca automaticamente le stazioni. ; [AUTO2] : per cercare una stazione preimpostata. ; [MANUAL] : cerca manualmente le stazioni. |
| [LOCAL SEEK] | [ON] : cerca soltanto le stazioni dal segnale forte. ; [OFF] : annulla. <ul style="list-style-type: none"> L'impostazione eseguita riguarda solo la sorgente/stazione selezionata. Quando si cambia sorgente/stazione è necessario ripetere l'impostazione. |
| [AUTO MEMORY] | [YES] : inizia automaticamente a salvare le prime sei stazioni la cui ricezione è buona. ; [NO] : annulla. <ul style="list-style-type: none"> Selezionabile soltanto quando [PRESET TYPE] è impostato su [NORMAL]. (Pagina 5) |
| [MONO SET] | [ON] : migliora la ricezione FM (l'effetto stereo va comunque perso). ; [OFF] : annulla. |
| [NEWS SET] | [ON] : se disponibile, l'apparecchio seleziona temporaneamente il programma dei notiziari. ; [OFF] : annulla. |
| [REGIONAL] | [ON] : passa a un'altra stazione, ma solo nella regione specifica, usando il comando "AF". ; [OFF] : annulla. |
| [AF SET] | [ON] : quando la qualità di ricezione non è soddisfacente cerca automaticamente un'altra stazione che diffonda lo stesso programma nella medesima rete Radio Data System ma il cui segnale sia migliore. ; [OFF] : annulla. |
| [TI] | [ON] : permette all'apparecchio di passare temporaneamente alla ricezione delle informazioni sul traffico, se disponibili (l'Indicatore "TI" s'illumina). ; [OFF] : annulla. <ul style="list-style-type: none"> La funzione [TI] nelle bande MW e LW abilita l'interruzione delle informazioni sul traffico solamente quando è selezionata la sorgente DIGITAL AUDIO. |
| [PTY SEARCH] | <ol style="list-style-type: none"> Ruotare la manopola del volume sino a selezionare il tipo di programma disponibile (vedere la sezione "Tipi di programma disponibili durante la ricerca [PTY SEARCH]" che segue), e quindi premerla. Ruotare la manopola del volume sino a selezionare la lingua PTY ([ENGLISH]/[FRENCH]/[GERMAN]) e quindi premerla. Premere ◀◀ / ▶▶ per avviare la ricerca. |

- [LOCAL SEEK]/[MONO SET]/[NEWS SET]/[REGIONAL]/[AF SET]/[PTY SEARCH]** sono selezionabili soltanto nelle bande FM1, FM2 e FM3.
- Se si regola il volume durante la ricezione delle informazioni sul traffico o mentre si sta ricevendo un notiziario o un servizio allarmi, l'apparecchio lo memorizza automaticamente. Applicherà quindi lo stesso volume la volta successiva che si accederà allo stesso tipo di servizio.

Tipi di programma disponibili durante la ricerca [PTY SEARCH]

[SPEECH]:

[NEWS], [AFFAIRS], [INFO] (informazioni), [SPORT], [EDUCATE], [DRAMA], [CULTURE], [SCIENCE], [VARIED], [WEATHER], [FINANCE], [CHILDREN], [SOCIAL], [RELIGION], [PHONE IN], [TRAVEL], [LEISURE], [DOCUMENT]

[MUSIC]:

[POP M] (musica), [ROCK M] (musica), [EASY M] (musica), [LIGHT M] (musica), [CLASSICS], [OTHER M] (musica), [JAZZ], [COUNTRY], [NATION M] (musica), [OLDIES], [FOLK M] (musica)

L'apparecchio cerca il tipo di programma categorizzato come [SPEECH] o [MUSIC], se selezionato.

CD/USB/iPod

Inserire un disco

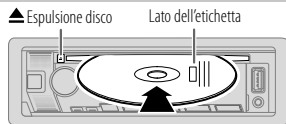

L'apparecchio seleziona automaticamente la sorgente CD e ne avvia la riproduzione.

Collegare un dispositivo USB

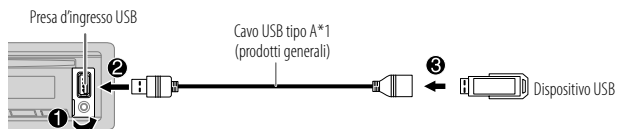

L'apparecchio seleziona automaticamente la sorgente USB e ne avvia la riproduzione.

Collegare un iPod o iPhone

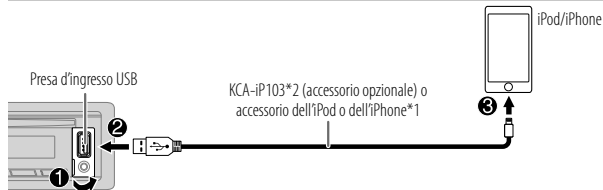

Vedere "Impostare la sorgente riproducibile per iPod/iPhone" a pagina 12 per avviare la riproduzione.

- L'iPod e l'iPhone possono essere connessi anche mediante la connessione Bluetooth. (Pagina 16)

*1 Quando non si usa questo cavo si raccomanda di non lasciarlo nel veicolo.

*2 KCA-iP103: tipo Lightning

Operazioni fondamentali d'uso

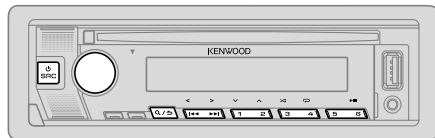

Sorgenti selezionabili: CD/USB/iPod USB o iPod BT

Per informazioni sui tipi di file riproducibili si rimanda alla sezione "File riproducibili" a pagina 37.

| Per | Dal frontalino |
|------------------------------------|---|
| Riproduzione/pausa | Premere 6 ► . |
| Avanzare o retrocedere rapidamente | Premere a lungo ◀◀ / ▶▶. |
| Selezionare un brano o un file | Premere ◀◀ / ▶▶. |
| Seleziona una cartella* | Premere 2 ^ / 1 v. |
| Ripetizione | Premere 4 ◻ quante volte necessario. [TRACK REPEAT]/[ALL REPEAT]: CD audio [FILE REPEAT]/[FOLDER REPEAT]/[ALL REPEAT]: file MP3, WMA, AAC, WAV e FLAC [REPEAT ONE]/[REPEAT ALL]/[REPEAT OFF]: iPod |
| Riproduzione casuale | Premere 3 ✂ quante volte necessario. [DISC RANDOM]/[RANDOM OFF]: CD audio [FOLDER RANDOM]/[RANDOM OFF]: file MP3, WMA, AAC, WAV e FLAC [SHUFFLE ON]/[SHUFFLE OFF]: iPod |
| | Premere a lungo 3 ✂ sino a selezionare [ALL RANDOM].* |

* Per CD: solo con i file MP3/WMA/AAC. Non disponibile per l'iPod.

Selezionare un'unità con file audio

Mentre è selezionata la sorgente USB premere quante volte necessario 5.

L'apparecchio riprodurrà i brani salvati in.

- Memoria interna o esterna selezionata di uno smartphone (classe di archiviazione di massa).
- Unità selezionata di un dispositivo multi-unità. (Questo apparecchio può operare con sino a quattro unità collegate; può tuttavia richiedere un certo tempo per leggere tre o più schede.)

L'unità con file audio è altresì selezionabile dal menu [FUNCTION].

- 1 Premere la manopola del volume per accedere al modo [FUNCTION].
- 2 Ruotare la manopola del volume sino a selezionare [USB] e quindi premerla.
- 3 Ruotare la manopola del volume sino a selezionare [MUSIC DRIVE] e quindi premerla.
- 4 Ruotare la manopola del volume sino a selezionare [DRIVE CHANGE] e quindi premerla.
Selezione automaticamente l'unità successiva (da [DRIVE 1] a [DRIVE 4]) e avvia la riproduzione.
- 5 Ripetere i passi da 1 a 4 per selezionare le unità successive.
- 6 Premere a lungo  per uscire.

Per ritornare all'impostazione precedente premere .

Impostare la sorgente riproducibile per iPod/iPhone

È possibile effettuare la seguente impostazione con tutte le sorgenti, tranne la sorgente iPod USB e la sorgente iPod BT.

- 1 Premere la manopola del volume per accedere al modo [FUNCTION].
- 2 Ruotare la manopola del volume sino a selezionare l'elemento desiderato (vedere la tabella che segue), e quindi premerla.
- 3 Ripetere il passo 2 sino a selezionare/attivare l'elemento desiderato.
- 4 Premere a lungo  per uscire.

Per ritornare all'impostazione precedente premere .

Impostazione predefinita: [XX]

[USB]

[IPHONE SETUP]

- [BT]: La sorgente iPod BT è disponibile se l'iPod/iPhone è collegato tramite Bluetooth.
- Se si collega un iPod/iPhone tramite terminale di ingresso USB, la sorgente iPod USB non è disponibile.
Tuttavia, una volta disconnesso Bluetooth, la sorgente iPod USB sarà disponibile. ;
- [USB]: La sorgente iPod USB è disponibile se iPod/iPhone è collegato tramite il terminale di ingresso USB, indipendentemente dalla disponibilità o meno della connessione Bluetooth.
- L'applicazione mobile Alexa non può essere utilizzata quando è selezionata la sorgente iPod USB.

Selezionare il brano da riprodurre

Da una cartella o da un elenco

- 1 Premere .
- 2 Ruotare la manopola del volume sino a selezionare la cartella o l'elenco desiderato, quindi premerla.
- 3 Ruotare la manopola del volume sino a selezionare il file desiderato, quindi premerla.
Si avvia la riproduzione del brano selezionato.

Ricerca rapida (applicabile solo per le sorgenti CD e USB)

Se i file sono molti è possibile cercarli rapidamente.

- 1 Premere .
- 2 Ruotare la manopola del volume sino a selezionare la cartella o l'elenco desiderato, quindi premerla.
- 3 Ruotando velocemente la manopola del volume si scorre velocemente l'elenco
- 4 Ruotare la manopola del volume sino a selezionare il file desiderato, quindi premerla.
Si avvia la riproduzione del brano selezionato.

Salto di ricerca (applicabile solo per la sorgente iPod USB e la sorgente iPod BT)

Se l'elenco contiene molti brani, procedendo come qui oltre spiegato si può cercare quello d'interesse scorrendo tra tutti i brani alla velocità di salto ricerca impostata in [SKIP SEARCH].

- 1 Premere **Q/↵**.
- 2 Con la manopola selezionare l'elenco e premerla.
- 3 Premere **◀◀/▶▶** per cercare i file al rapporto di salto ricerca pre-impostato.
 - Premere a lungo **◀◀/▶▶** per effettuare la ricerca al 10% a prescindere dall'impostazione [SKIP SEARCH].
- 4 Ruotare la manopola del volume sino a selezionare il file desiderato, quindi premerla.
Si avvia la riproduzione del brano selezionato.

Impostazione [SKIP SEARCH]

- 1 Premere la manopola del volume per accedere al modo [FUNCTION].
- 2 Ruotare la manopola del volume sino a selezionare [USB] e quindi premerla.
- 3 Ruotare la manopola del volume sino a selezionare [SKIP SEARCH] e quindi premerla.
- 4 Con la manopola selezionare la percentuale di salto ricerca e premerla.
[0.5%] (impostazione predefinita)/[1%]/[5%]/[10%]
La percentuale di salto ricerca è calcolata sul totale dei brani.
- 5 Premere a lungo **Q/↵** per uscire.

Ricerca alfabetica (applicabile solo per la sorgente iPod USB e la sorgente iPod BT)

La ricerca dei file può essere effettuata inserendone il primo carattere.

- 1 Premere **Q/↵**.
- 2 Con la manopola selezionare l'elenco e premerla.
- 3 Ruotare velocemente la manopola del volume per accedere alla ricerca per caratteri.
- 4 Ruotare la manopola del volume sino a selezionare il carattere d'interesse.
 - Per cercare un carattere diverso da A a Z e da 0 a 9 selezionare "*".
- 5 Premere **◀◀/▶▶** per fare scorrere la posizione d'inserimento.
 - È possibile inserire sino a tre caratteri.
- 6 Premere la manopola del volume per avviare la ricerca.
- 7 Ruotare la manopola del volume sino a selezionare il file desiderato, quindi premerla.
Si avvia la riproduzione del brano selezionato.

- Per ritornare alla cartella principale (root), al primo file o al menu principale premere il tasto 5. (Operazione non disponibile con la sorgente BT AUDIO.)
- Per ritornare all'impostazione precedente premere **Q/↵**.
- Per annullare l'operazione premere a lungo **Q/↵**.

È possibile ascoltare musica da un lettore audio portatile tramite il jack d'ingresso ausiliario.

Preparazione:

In [SOURCE SELECT] impostare [BUILT-IN AUX] su [ON]. (Pagina 5)

Avviare l'ascolto

- 1 Collegare un comune lettore audio portatile (del tipo comunemente disponibile in commercio).

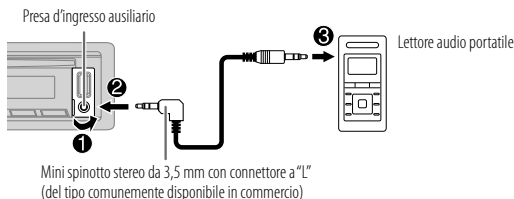

- 2 Premere quante volte necessario SRC sino a selezionare AUX.
- 3 Accendere il lettore audio portatile e avviarne la riproduzione.

Impostare il nome del dispositivo esterno

Durante l'ascolto del lettore audio portatile collegato all'apparecchio...

- 1 Premere la manopola del volume per accedere al modo [FUNCTION].
- 2 Ruotare la manopola del volume sino a selezionare [SYSTEM] e quindi premerla.
- 3 Ruotare la manopola del volume sino a selezionare [AUX NAME SET] e quindi premerla.
- 4 Ruotando la manopola del volume selezionare l'elemento desiderato; quindi premerla.
[AUX] (impostazione predefinita)/[DVD]/[PORTABLE]/[GAME]/[VIDEO]/[TV]
- 5 Premere a lungo \mathcal{R}/\mathcal{S} per uscire.

Per ritornare all'impostazione precedente premere \mathcal{R}/\mathcal{S} .

Applicazione KENWOOD Remote

L'applicazione di KENWOOD Remote permette di gestire il sintonizzatore KENWOOD con un iPhone o un iPod touch mediante la connessione Bluetooth o attraverso la presa d'ingresso USB, oppure uno smartphone Android ma solo mediante la connessione Bluetooth.

- Per maggiori informazioni al riguardo si prega di visitare il sito <<https://www.kenwood.com/cs/ce/>>.

Preparazione:

Prima di connettere il dispositivo è necessario installarvi la versione più recente dell'applicazione KENWOOD Remote.

Avviare l'applicazione KENWOOD Remote

- 1 Avviare l'applicazione KENWOOD Remote sul proprio dispositivo.
- 2 Connettere il dispositivo.
 - Se Android:
Effettuare l'accoppiamento Bluetooth. (Pagina 16)
 - Se iPhone o iPod touch:
Collegarlo alla presa d'ingresso USB. (Pagina 11)
(o)
Effettuare l'accoppiamento Bluetooth. (Pagina 16)
(Accertarsi innanzi tutto che alla presa d'ingresso USB non sia collegato un dispositivo.)
- 3 Dal menù [FUNCTION] selezionare il dispositivo da usare.
Vedere la sezione "Impostazioni per l'uso dell'applicazione KENWOOD Remote" che segue.
La lingua predefinita è [ANDROID]. Per usare l'iPhone o l'iPod touch, in corrispondenza di [IOS] selezionare [YES].

Impostazioni per l'uso dell'applicazione KENWOOD Remote

- 1 Premere la manopola del volume per accedere al modo [FUNCTION].
- 2 Ruotando la manopola del volume selezionare l'elemento desiderato (pagina 15); quindi premerla.
- 3 Ripetere il passo 2 sino a selezionare/attivare l'elemento desiderato.
- 4 Premere a lungo \mathcal{R}/\mathcal{S} per uscire.

Per ritornare all'impostazione precedente premere \mathcal{R}/\mathcal{S} .

Applicazione KENWOOD Remote

Impostazione predefinita: **[XX]**

[REMOTE APP]

[SELECT]

Seleziona il dispositivo (**[IOS]** o **[ANDROID]**) da usare con l'applicazione.

[IOS]

[YES]: specifica l'iPhone o l'iPod touch da usare con l'applicazione mediante la connessione Bluetooth o la presa d'ingresso USB; **[NO]**: annulla.
Se è selezionato **[IOS]**, per attivare l'applicazione selezionare la sorgente iPod BT (o la sorgente iPod USB se l'iPhone/iPod touch è collegato al terminale d'ingresso USB).

- Vedere "Impostare la sorgente riproducibile per iPod/iPhone" a pagina 12 per ulteriori informazioni.
- L'applicazione s'interrompe o si disconnette quando:
 - Si passa dalla sorgente iPod BT a un'altra sorgente collegata mediante la presa d'ingresso USB.
 - Si passa dalla sorgente iPod USB alla sorgente iPod BT.

[ANDROID]

[YES]: specifica l'uso dello dispositivo Android con l'applicazione mediante la connessione Bluetooth; **[NO]**: annulla.

[ANDROID LIST]

Permette di selezionare dall'elenco lo dispositivo Android da usare.

- Visualizzato solo quando **[ANDROID]** in **[SELECT]** è impostato su **[YES]**.

[STATUS]

Mostra lo stato del dispositivo correntemente selezionato.

[IOS CONNECTED]: permette di usare l'applicazione con l'iPhone o l'iPod touch mediante la connessione Bluetooth o la presa d'ingresso USB.

[IOS NOT CONNECTED]: non è connesso alcun dispositivo iOS con il quale usare l'applicazione.

[ANDROID CONNECTED]: permette di usare l'applicazione con uno dispositivo Android mediante la connessione Bluetooth.

[ANDROID NOT CONNECTED]: non è connesso alcun dispositivo Android con il quale usare l'applicazione.

Bluetooth®

- La connessione Bluetooth potrebbe non funzionare a seconda della sua versione o del sistema operativo e della versione del firmware dello smartphone in uso.
- Prima di effettuare le operazioni di seguito illustrate è necessario attivare la funzione Bluetooth del dispositivo.
- Le condizioni del segnale possono essere influenzate dai corpi circostanti.

Bluetooth — Connessione

Profili BLUETOOTH compatibili

- HFP (chiamate vivavoce)
- A2DP (distribuzione audio avanzata)
- AVRCP (controllo audio/video remoto)
- SPP (porta seriale)
- PBAP (accesso alla rubrica telefonica)

Codec Bluetooth compatibili

- Sub Band Codec (SBC)
- Advanced Audio Coding (AAC)

Collegare il microfono

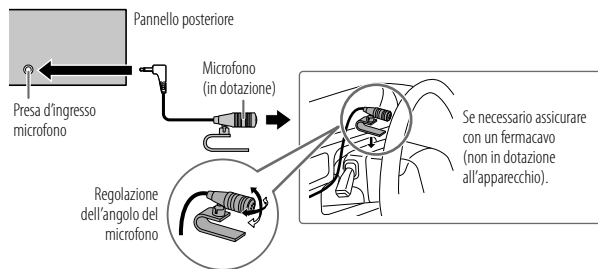

Accoppiamento e connessione iniziale di un dispositivo Bluetooth

- 1 Premere **SRC** per accendere l'apparecchio.
- 2 Cercare e selezionare il nome del proprio ricevitore ("KDC-BT960DAB"/"KDC-BT760DAB"/"KDC-BT560DAB") sul dispositivo Bluetooth.
Sul display appare "PAIRING" → "PASS XXXXXX" → "Nome della periferica" → "PRESS" → "VOLUME KNOB".
 - Con alcune periferiche Bluetooth subito dopo la ricerca potrebbe essere necessario inserire il codice PIN (Personal Identification Number).
- 3 Premere la manopola del volume per avviare l'accoppiamento.
Al termine dell'accoppiamento appare "PAIRING OK".

Al termine dell'accoppiamento la connessione Bluetooth si stabilisce automaticamente.

- Sul display appare l'indicatore "BT 1" e/o "BT 2".
S'illumina l'indicatore  per indicare lo stato di carica della batteria e la forza del segnale del dispositivo connesso.
- Questo apparecchio è compatibile con la funzione SSP (accoppiamento semplificato e sicuro).
- È possibile registrare (accoppiare) sino a cinque periferiche.
- Una volta eseguito l'accoppiamento la periferica Bluetooth rimane registrata nell'apparecchio anche qualora lo si resettì. Per cancellare il dispositivo accoppiato, vedere [DELETE] a pagina 19.
- In qualsiasi momento è possibile connettere sino a due cellulari e un lettore audio Bluetooth. Per istruzioni sulla connessione o la disconnessione dei dispositivi registrati si prega di vedere [PHONE SELECT] o [AUDIO SELECT] nella sezione [BT MODE]. (Pagina 19)
Tuttavia mentre ci si trova nella sorgente BT AUDIO è possibile connettere e commutare a piacere sino a cinque periferiche audio Bluetooth. (Pagina 20, 21)
- Alcune periferiche Bluetooth potrebbero non riuscire a connettersi automaticamente all'apparecchio anche ad accoppiamento riuscito. In tal caso occorre provvedervi manualmente.
- Per maggiori informazioni al riguardo si prega di vedere il manuale d'istruzioni della periferica Bluetooth in uso.

Accoppiamento automatico

Se si collega l'iPhone o l'iPod touch alla presa d'ingresso USB mentre [AUTO PAIRING] è impostato su [ON], si attiva automaticamente la richiesta di accoppiamento Bluetooth. (Pagina 19)

Una volta controllato il nome della periferica, per accoppiarla premere una volta la manopola del volume.

Bluetooth — Telefono cellulare

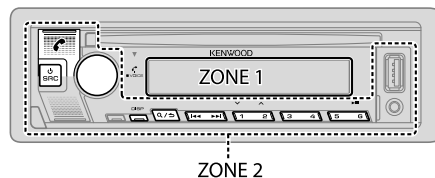

Ricevere una chiamata

Al sopraggiungere di una chiamata:













- [ZONE 2] inizia a lampeggiare di colore verde.
- Se la funzione [AUTO ANSWER] è stata impostata su un determinato intervallo di tempo l'apparecchio risponde alla chiamata automaticamente. (Pagina 17)

Durante la conversazione:

- [ZONE 1] s'illumina secondo quanto impostato in [DISPLAY] (pagina 29) e [ZONE 2] s'illumina di verde.
- Se si spegne l'apparecchio o se ne rimuove il frontalino, il Bluetooth s'interrompe.

Bluetooth®

Le funzionalità di seguito elencate possono differire o mancare del tutto a seconda del modello di telefono connesso.



| Per | Dal frontalino |
|---|--|
| Alla prima chiamata in arrivo... | |
| Rispondere a una chiamata | Premere  , la manopola del volume o uno dei tasti numerici (da 1 a 6). |
| Rifiutare una chiamata | Premere  /  . |
| Terminare una conversazione | Premere  /  . |
| Mentre si risponde alla prima chiamata... | |
| Rispondere a un'altra chiamata lasciando in attesa quella già in corso | Premere  . |
| Rifiutare un'altra chiamata in arrivo | Premere  /  . |
| Quando vi sono due chiamate attive... | |
| Terminare quella in corso e accettare quella in attesa | Premere  /  . |
| Commutare tra la chiamata in corso e quella in attesa | Premere  . |
| Regolare il volume della conversazione*1 Da [00] a [35] (Impostazione predefinita: [15]) | Mentre si parla ruotare la manopola del volume. |
| Passare dal modo vivavoce al modo di conversazione privata*2 | Durante la conversazione premere   . |

*1 Questa regolazione non ha influenza sul volume delle altre sorgenti.

*2 I comandi possono variare secondo il cellulare Bluetooth effettivamente connesso.

Come migliorare la qualità audio

Mentre si parla...

- 1 Premere la manopola del volume per accedere al modo [FUNCTION].
- 2 Ruotare la manopola del volume sino a selezionare l'elemento desiderato (vedere la tabella che segue), e quindi premerla.
- 3 Ripetere il passo 2 sino a selezionare o attivare l'elemento d'interesse.
- 4 Premere a lungo /  per uscire.



Per ritornare all'impostazione precedente premere / .

Impostazione predefinita: [XX]

| | |
|---------------|---|
| [MIC GAIN] | Da [-10] a [+10] ([-4]): la sensibilità del microfono incorporato aumenta all'aumentare del numero selezionato. |
| [NR LEVEL] | Da [LEVEL -5] a [LEVEL +5] ([LEVEL 0]): regola il livello di riduzione dell'eco sino a ridurre al minimo il rumore durante la conversazione telefonica. |
| [ECHO CANCEL] | Da [LEVEL -5] a [LEVEL +5] ([LEVEL 0]): regola il ritardo per la cancellazione dell'eco sino a ridurlo al minimo durante la conversazione telefonica. |

- La qualità della chiamata dipende dal cellulare connesso.

Impostazioni di risposta alle chiamate

- 1 Premere  per accedere al modo Bluetooth.
- 2 Ruotare la manopola del volume sino a selezionare [SETTINGS] e quindi premerla.
- 3 Ruotare la manopola del volume sino a selezionare [AUTO ANSWER] e quindi premerla.
- 4 Ruotare la manopola del volume sino a selezionare l'intervallo in secondi al trascorrere del quale l'unità risponderà automaticamente, quindi premerla.
Premere da [01] a [30], oppure selezionare [OFF] per annullare. (Impostazione predefinita: [OFF])
- 5 Premere a lungo /  per uscire.

Per ritornare all'impostazione precedente premere / .

Come effettuare una chiamata

Le chiamate possono essere effettuate dalla cronologia delle chiamate, dalla rubrica telefonica o componendo direttamente il numero. Se il cellulare in uso è provvisto della funzione di comando vocale è altresì possibile effettuarle in tal modo.

1 Premere per accedere al modo Bluetooth.

Appare il "(nome del primo cellulare)".

- Se sono connessi due cellulari Bluetooth, premendo nuovamente  si passa all'altro.

Appare il "(nome del secondo cellulare)".

2 Ruotare la manopola del volume sino a selezionare l'elemento desiderato (vedere la tabella che segue), e quindi premerla.

3 Ripetere il passo 2 sino a selezionare o attivare l'elemento desiderato, oppure seguire le istruzioni riportate per l'elemento selezionato.

4 Premere a lungo per uscire.

Per ritornare all'impostazione precedente premere .





[CALL HISTORY]

(Selezionabile soltanto quando il telefono connesso è compatibile con il profilo PBAP.)



- 1 Premendo la manopola selezionare il nome o il numero telefonico da chiamare.
 - "I" indica chiamata ricevuta, "O" chiamata effettuata e "M" chiamata mancata.
 - Premere DISP per selezionare la categoria da visualizzare (NUMBER o NAME).
 - In assenza di registrazione della cronologia delle chiamate o di numeri chiamati appare "NO DATA".
- 2 Premere la manopola del volume per effettuare la chiamata.

[PHONE BOOK]

(Selezionabile soltanto quando il telefono connesso è compatibile con il profilo PBAP.)

- 1 Ruotare velocemente la manopola del volume per accedere al modo di ricerca alfabetico (quando la rubrica telefonica contiene molti contatti).
Appare il primo menu (ABCDEFGHIJK).
 - Per accedere agli altri menu (LMNOPQRSTUVWXYZ o WXYZ1*) premere 2  / 1 .
- 2 Ruotare velocemente la manopola del volume selezionare la prima lettera della parola da ricercare, premere  /  e quindi anche la manopola stessa. Selezionare "1" per effettuare la ricerca con i numeri, oppure "*" per effettuarla con i simboli.
- 2 Ruotare la manopola del volume sino a selezionare il nome desiderato, quindi premerla.
- 3 Ruotare la manopola del volume sino a selezionare il numero desiderato, quindi premerla per comporlo.
 - Per usare la rubrica telefonica con questo apparecchio è innanzi tutto necessario permettere l'accesso allo smartphone o trasferirla da quest'ultimo. La procedura operativa può tuttavia differire a seconda del dispositivo effettivamente connesso.
 - I contatti vengono categorizzati in: HM (casa), OF (ufficio), MO (cellulare), OT (altro), GE (generale)
 - L'apparecchio visualizza esclusivamente le lettere non accentate. (La "Û", ad esempio, appare come "U").

[NUMBER DIAL]

- 1 Ruotando la manopola del volume selezionare un numero da 0 a 9 o un carattere (*, # o +).
- 2 Con  /  fare scorrere la posizione d'inserimento. Ripetere i passi 1 e 2 sino a completare la composizione del numero.
- 3 Premere la manopola del volume per effettuare la chiamata.

[VOICE]

Pronunciare il nome del contatto da chiamare oppure il comando vocale di controllo della funzione telefonica desiderata. (Vedere anche la sezione "Come effettuare una chiamata mediante riconoscimento vocale" a pagina 19.)

[LOW]/[MID]/[FULL]: mostra la carica della batteria.*

[NO SIGNAL]/[LOW]/[MID]/[MAX]: mostra la forza del segnale in ricezione.*

* Questa funzionalità dipende dal tipo di telefono in uso.

Come effettuare una chiamata mediante riconoscimento vocale

- 1 Premere a lungo  per attivare la funzione di riconoscimento vocale del telefono connesso.
 - 2 Pronunciare il nome del contatto da chiamare oppure il comando vocale di controllo della funzione telefonica desiderata.
- La capacità di riconoscimento vocale varia secondo il telefono effettivamente in uso. Per maggiori informazioni al riguardo si prega di vedere il manuale d'istruzioni del telefono.

Registrare contatti nella memoria

In corrispondenza dei tasti numerici da 1 a 6 è possibile memorizzare sino a 6 contatti.

- 1 Premere  per accedere al modo Bluetooth.
- 2 Ruotando la manopola del volume selezionare [CALL HISTORY], [PHONE BOOK] o [NUMBER DIAL], quindi premerla.
- 3 Ruotando la manopola selezionare il nome o il numero di telefono da chiamare.
Dopo avere selezionato il contatto, premendo la manopola del volume se ne visualizza il numero telefonico.
- 4 Premere a lungo uno dei tasti numerici (da 1 a 6).
Se l'apparecchio trova tale contatto o numero di telefono appare "STORED".

Per cancellare un contatto dalla memoria di preimpostazione, al passo 2 selezionare [NUMBER DIAL], al passo 3 inserire uno spazio vuoto e procedere quindi al passo 4.

Chiamare un numero registrato



- 1 Premere  per accedere al modo Bluetooth.
- 2 Premere uno dei tasti numerici (da 1 a 6).
- 3 Premere la manopola del volume per effettuare la chiamata.
Se non vi è alcun contatto salvato appare "NO MEMORY".

Impostazione della modalità Bluetooth

- 1 Premere la manopola del volume per accedere al modo [FUNCTION].
- 2 Ruotare la manopola del volume sino a selezionare l'elemento desiderato (vedere la tabella che segue), e quindi premerla.
- 3 Ripetere il passo 2 sino a selezionare o attivare l'elemento desiderato, oppure seguire le istruzioni riportate per l'elemento selezionato.
- 4 Premere a lungo  per uscire.

Per ritornare all'impostazione precedente premere 

Impostazione predefinita: [XX]

| | |
|---------------------------|--|
| [BT MODE] | |
| [PHONE SELECT] | Selezionano il telefono o la periferica audio da connettere o disconnettere. Quando la periferica è connessa, di fronte al suo nome appare "✳". Davanti al lettore audio correntemente selezionato appare "▷". |
| [AUDIO SELECT] | <ul style="list-style-type: none">• È possibile connettere fino a due telefoni Bluetooth e un dispositivo audio Bluetooth alla volta. |
| [DEVICE DELETE] | <ol style="list-style-type: none">1 Ruotare la manopola del volume sino a selezionare la periferica da cancellare, quindi premerla.2 Ruotando la manopola selezionare [YES] o [NO], quindi premerla. |
| [PIN CODE EDIT] (0000) | Cambia il codice PIN (sino a 6 cifre). <ol style="list-style-type: none">1 Ruotando la manopola selezionare un numero di telefono.2 Con  /  fare scorrere la posizione d'inserimento. Ripetere i passi 1 e 2 sino a completare l'inserimento del codice PIN.3 Premere la manopola del volume per confermare. |
| [RECONNECT] | [ON]: l'apparecchio si riconnette automaticamente quando l'ultimo dispositivo Bluetooth connesso è all'interno del campo di connessione; [OFF]: annulla. |
| [AUTO PAIRING] | [ON]: l'unità viene accoppiata automaticamente con il dispositivo Bluetooth supportato (iPhone/iPod touch) quando è connessa tramite il terminale di ingresso USB. Questa funzione potrebbe non operare a seconda del sistema operativo installato nella periferica connessa; [OFF]: annulla. |

Bluetooth®

[INITIALIZE]

[YES]: inizializza tutte le impostazioni Bluetooth, dati di accoppiamento e rubrica telefonica compresi. ; [NO]: annulla.

Modo di prova Bluetooth

L'apparecchio può verificare l'effettiva capacità di connessione dei propri profili con le periferiche Bluetooth.

- Accertarsi che non vi sia alcuna periferica Bluetooth accoppiata.

1 Premere a lungo .

Sul display appare "PLEASE PAIR YOUR PHONE PIN 0000".

2 Cercare e selezionare il nome del proprio ricevitore ("KDC-BT960DAB"/"KDC-BT760DAB"/"KDC-BT560DAB") sul dispositivo Bluetooth.

3 Confermare l'accoppiamento dalla periferica Bluetooth.

Sul display inizia a lampeggiare "TESTING".

Al termine della prova ne appare il risultato (OK o NG).

PAIRING: stato dell'accoppiamento

HF CNT: compatibilità con il profilo HFP (chiamate vivavoce)

AUD CNT: compatibilità con il profilo A2DP (distribuzione audio avanzata)

PB DL: compatibilità con il profilo PBAP (accesso alla rubrica telefonica)

Per annullare il modo di prova spegnere l'apparecchio premendo a lungo .

Bluetooth — Audio



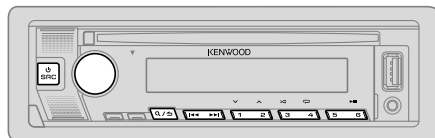





- I comandi e i messaggi possono cambiare secondo la loro effettiva disponibilità nella periferica connessa.
- A seconda del dispositivo connesso alcune funzioni potrebbero non operare.



Mentre ci si trova nella sorgente BT AUDIO è possibile connettere e commutare a piacere sino a cinque periferiche audio Bluetooth.

Ascoltare il lettore audio Bluetooth

- 1 Premere quante volte necessario  SRC sino a selezionare BT AUDIO.
- 2 Avviare la riproduzione dal lettore audio tramite Bluetooth.

| Per | Dal frontalino |
|--------------------------------------|---|
| Riproduzione/pausa | Premere 6  . |
| Selezionare un gruppo o una cartella | Premere 2  / 1  . |
| Saltare all'indietro o in avanti | Premere 1  /  . |
| Avanzare o retrocedere rapidamente | Premere a lungo 1  /  . |
| Ripetizione | Premere 4  quante volte necessario. [ALL REPEAT], [FILE REPEAT], [GROUP REPEAT], [REPEAT OFF] |

Bluetooth®

| Per | Dal frontalino |
|---|--|
| Riproduzione casuale | Premere a lungo 3 >< sino a selezionare [ALL RANDOM] o [GROUP RANDOM]. <ul style="list-style-type: none">• Premendo 3 >< selezionare [RANDOM OFF]. |
| Selezionare un file da una cartella o da un elenco | Vedere la sezione "Selezionare il brano da riprodurre" a pagina 12. |
| Commutare tra le periferiche Bluetooth audio connesse | Premere 5. (Anche la pressione del tasto "Play" del dispositivo connesso determina l'emissione del suono dal dispositivo stesso.) |

Ascolto dell'iPod o dell'iPhone mediante la connessione Bluetooth

Questo apparecchio permette di ascoltare mediante la connessione Bluetooth la musica salvata nell'iPod o nell'iPhone.

Premere quante volte necessario  SRC sino a selezionare iPod BT.

- L'iPod o l'iPhone è utilizzabile esattamente come quando è collegato alla presa d'ingresso USB. (Pagina 11)
- Vedere "Impostare la sorgente riproducibile per iPod/iPhone" a pagina 12 per ulteriori informazioni.

AMAZON ALEXA

Alexa è il servizio vocale cloud sviluppato da Amazon. Vi si può chiedere, ad esempio, di riprodurre musica, annunciare le previsioni del tempo o le informazioni sul traffico, controllare i dispositivi "smart" installati in casa, fare acquisti su Amazon, effettuare ricerche su Internet, registrare promemoria e molto altro ancora.

Preparazione:



- Creare un account dal sito <www.amazon.com>.
- Installare nell'iPhone, nell'iPod touch o nel dispositivo Android l'ultima versione dell'applicazione Alexa per dispositivi mobili e accedervi.
- Accertarsi di essere connessi a Internet.

Impostazione per l'uso iniziale

Se Android

- 1 Effettuare l'accoppiamento Bluetooth del dispositivo. (Pagina 16)
- 2 Sul dispositivo avviare l'applicazione Alexa.
- 3 Accoppiare l'apparecchio all'applicazione Alexa per dispositivi mobili. Scegliere l'opzione A o B. (Pagina 22)

Se iPhone o iPod touch

- 1 Effettuare l'accoppiamento Bluetooth del dispositivo. (Pagina 16)
- 2 Sul dispositivo avviare l'applicazione Alexa.
- 3 Dall'apparecchio premere  per avviare la sorgente ALEXA.
 - Vi si può accedere anche premendo  SRC ripetutamente sino a selezionare la sorgente iPod BT.
 - Vedere "Impostare la sorgente riproducibile per iPod/iPhone" a pagina 12 per ulteriori informazioni.
- 4 Accoppiare l'apparecchio all'applicazione Alexa per dispositivi mobili. Scegliere l'opzione A o B. (Pagina 22)

AMAZON ALEXA

Opzione A: collegamento diretto

Con lo smartphone accedere all'indirizzo o scansionare il codice QR qui sotto:

<https://www.kenwood.com/car/alexa>



Opzione B: accoppiamento manuale

- 1 Avviare l'applicazione Alexa per dispositivi mobili e aprire la scheda "Device (Dispositivi)".
- 2 Toccare " + " nell'angolo superiore destro.
- 3 Toccare "Add Device (Aggiungi dispositivo)".
- 4 Dall'elenco dei tipi di dispositivi toccare "Automotive Accessory (Accessori per uso automobilistico)" o "Headphones (Cuffie)".
- 5 Toccare il nome del proprio ricevitore ("KDC-BT960DAB"/"KDC-BT760DAB"/"KDC-BT560DAB") e seguire le istruzioni.

All termine dell'impostazione l'applicazione Alexa si connette all'apparecchio.

- La connessione ad Alexa s'interrompe quando:
 - Si disconnette il profilo A2DP
 - S'interrompe la connessione Bluetooth
 - Si spegne l'apparecchio
 - Arrestare l'applicazione mobile Alexa in esecuzione in primo piano/in background del dispositivo
 - Si verificano altre condizioni sul dispositivo connessoPer riconnettere Alexa occorre prima riconnettere il profilo A2DP.
- Alexa non si riconnette qualora:
 - Si reinstalli l'applicazione Alexa
 - Si cancelli e quindi effettui nuovamente l'accoppiamento del dispositivo (se Android)Per riconnettere Alexa occorrerà ripeterne il processo d'impostazione.
- Lo stato della connessione ad Alexa viene mostrato nell'applicazione stessa. Se nella schermata "ALL DEVICES" appare il nome dell'apparecchio non è necessario ripetere il processo d'impostazione.

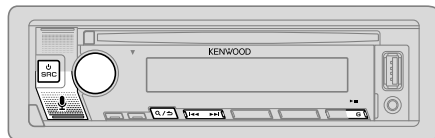

Operazioni fondamentali d'uso

Per le lingue supportate da Alexa, vedere pagina 37 per ulteriori informazioni. Alcune delle lingue elencate saranno disponibili aggiornando il firmware di questa unità quando sarà disponibile una nuova versione del firmware. Per aggiornare il firmware, vedere pagina 6 per ulteriori informazioni.

Una volta stabilita la connessione con Alexa...

- 1 **Pronunciare la parola "Alexa" sul microfono connesso (pagina 15) per attivare Alexa.**

(o)

Premere  sull'apparecchio.

Sul display appare: "ALEXA" → "LISTENING...".

Alexa non può essere attivata dalla voce se:

- L'applicazione mobile Alexa non è attivata.
- Il microfono è spento, l'indicatore "Ø" si illumina.
Vedere la sezione "Attivare/disattivare microfono" a pagina 23.
- La sorgente di riproduzione attuale è iPod USB.
- Durante l'utilizzo delle funzioni del telefono Bluetooth.





- 2 **Parlare con Alexa attraverso il microfono connesso. (Pagina 15)**

Mentre Alexa elabora la richiesta vocale appare "THINKING...".

Mentre risponde alla richiesta appare "SPEAKING...".

Mentre Alexa è in attesa, sullo schermo appaiono "ALEXA" o informazioni quali la durata di riproduzione e il titolo del brano in esecuzione.

AMAZON ALEXA

- Per ripristinare la sorgente attiva prima di ALEXA premere nuovamente  SRC.
- Per attivare Alexa, premere  o pronunciare "Alexa".
- Per annullare l'attuale stato di ascolto premere .
- Per annullare l'attuale stato di elaborazione o risposta e ritornare allo stato di ascolto, premere  o pronunciare "Alexa".
- È possibile soltanto una connessione Alexa per volta.
- Quando si disconnette l'applicazione Alexa dall'apparecchio o s'interrompe la connessione Bluetooth appare "DOWNLOAD" → "ALEXA APP" → "AND PAIR" → "BLUETOOTH" → "TO USE ALEXA".
- Alexa sarà pronta per ascoltare la parola di sveglia dopo la riconnessione.

Attivare/disattivare microfono

Tenere premuto  per attivare e disattivare il microfono.

- L'indicatore  si accende quando il microfono è spento.
- Non è possibile eseguire questa operazione mentre si utilizzano le funzioni del telefono Bluetooth.

Avviare l'ascolto

Mentre Alexa è in attesa di una richiesta...

- 1** Pronunciare la parola "Alexa" sul microfono connesso (pagina 15) per attivare Alexa.
(o)
Premere  sull'apparecchio.
Sul display appare: "LISTENING..."
- 2** Parlare con Alexa attraverso il microfono connesso.
- 3** Durante la riproduzione musicale con la sorgente ALEXA è possibile effettuare le seguenti operazioni:

Per

Dal frontalino

Riproduzione/pausa

Premere .

Saltare all'indietro o in avanti

Premere  / .

Durante la riproduzione musicale, premere  o pronunciare "Alexa" per mettere in pausa la musica e attivare Alexa. È così possibile riprendere a comunicare con l'applicazione.

Impostazioni audio



- 1 Premere la manopola del volume per accedere al modo [FUNCTION].
- 2 Ruotare la manopola del volume sino a selezionare l'elemento desiderato (vedere la tabella che segue), e quindi premerla.
- 3 Ripetere il passo 2 sino a selezionare o attivare l'elemento d'interesse.
- 4 Premere a lungo **Q/▷** per uscire.

Per ritornare all'impostazione precedente premere **Q/▷**.

Impostazione predefinita: **[XX]**

| [AUDIO CONTROL] | |
|-----------------|---|
| [SUB-W LEVEL] | Da [LEVEL -50] a [LEVEL +10] ([LEVEL 0]): regola il livello d'uscita del subwoofer. |
| [EASY EQ] | Permette di personalizzare le impostazioni audio. <ul style="list-style-type: none"> • Le impostazioni vengono memorizzate su [USER] in [PRESET EQ]. • Una volta effettuate, queste impostazioni possono influenzare quelle attuali di [MANUAL EQ]. |
| [SW]: | Da [LEVEL -50] a [LEVEL +10] (Impostazione predefinita: [LEVEL 0]) |
| [BASS]: | Da [LEVEL -9] a [LEVEL +9] ([LEVEL 0]) |
| [MID]: | Da [LEVEL -9] a [LEVEL +9] ([LEVEL 0]) |
| [TRE]: | Da [LEVEL -9] a [LEVEL +9] ([LEVEL 0]) |

| | | |
|--|--|---|
| [MANUAL EQ] | Per regolare a piacimento il suono per ciascuna sorgente. <ul style="list-style-type: none"> • Le impostazioni vengono memorizzate su [USER] in [PRESET EQ]. • Una volta effettuate, queste impostazioni possono influenzare quelle attuali di [EASY EQ]. | |
| [62.5HZ] | [LEVEL] | Da [LEVEL -9] a [LEVEL +9] ([LEVEL 0]): regolano il livello da salvare per ciascuna sorgente. (Prima di effettuare una regolazione, selezionare la sorgente che si desidera regolare.) |
| | [BASS EXTEND] | [ON]: attiva i bassi estesi. ; [OFF]: annulla. |
| [100HZ]/[160HZ]/ [250HZ]/[400HZ]/ [630HZ]/[1KHZ]/ [1.6KHZ]/[2.5KHZ]/ [4KHZ]/[6.3KHZ]/ [10KHZ]/[16KHZ] | | Da [LEVEL -9] a [LEVEL +9] ([LEVEL 0]): regolano il livello da salvare per ciascuna sorgente. (Prima di effettuare una regolazione, selezionare la sorgente che si desidera regolare.) |
| [Q FACTOR] | | [1.35]/[1.50]/[2.00]: regola il fattore di qualità. |
| [PRESET EQ] | [NATURAL]/[ROCK]/[POPS]/[EASY]/[TOP40]/[JAZZ]/[POWERFUL]/[USER]: seleziona un equalizzatore preimpostato adatto al genere musicale in esecuzione. <ul style="list-style-type: none"> • Quando è attiva la funzione dimostrativa (l'impostazione iniziale è [ON]; vedere a pagina 29), l'apparecchio imposta automaticamente [PRESET EQ] su [ROCK]. <ul style="list-style-type: none"> – Quando [DEMO MODE] è su [OFF] (pagina 29) l'apparecchio imposta [PRESET EQ] su [NATURAL] (impostazione predefinita). (Selezionare [USER] per usare le impostazioni fatte in [EASY EQ] o [MANUAL EQ].) | |
| [BASS BOOST] | | Da [LV1] a [LV5]: specifica il livello di potenziamento dei bassi. ; [OFF]: annulla. |
| [LOUDNESS] | | [LV1]/[LV2]: seleziona il potenziamento desiderato per le basse e alte frequenze in modo da ottenere a basso volume un suono ben bilanciato. ; [OFF]: annulla. |
| [SUBWOOFER SET] | | [ON]: attiva l'uscita al subwoofer. ; [OFF]: annulla. |
| [FADER] | (Non selezionabile quando è selezionato il crossover a tre vie.) (Pagina 6) Da [R15] a [F15] ([0]): regola il bilanciamento delle uscite dei diffusori anteriori e posteriori. | |

Impostazioni audio

| | |
|--|---|
| [BALANCE] | Da [L15] a [R15] ([O]): regola il bilanciamento delle uscite dei diffusori destro e sinistro. |
| [VOLUME OFFSET] | Da [-15] a [+6] ([O]): preimposta il livello di volume iniziale di ciascuna sorgente confrontandolo al livello di volume FM. (Selezionare innanzi tutto la sorgente da regolare.) |
| [SOUND EFFECT] | |
| [SOUND RECNSTR] (ricostruzione del suono) | (Non selezionabile con le sorgenti RADIO e DIGITAL AUDIO e AUX.) [ON]: compensando le componenti in alta frequenza e ripristinando il tempo di salita (o rise time) della forma d'onda, elementi che vanno perduti durante la compressione audio, rende più realistico il suono.; [OFF]: annulla. |
| [SPACE ENHANCE] | (Non selezionabile con le sorgenti RADIO e DIGITAL AUDIO.) [SML]/[MED]/[LRG]: potenzia virtualmente lo spazio sonoro.; [OFF]: annulla. |
| [SND REALIZER] | [LV1]/[LV2]/[LV3]: rende virtualmente più realistico il suono.; [OFF]: annulla. |
| [STAGE EQ] | [LOW]/[MID]/[HI]: regola virtualmente la posizione sonora percepita attraverso i diffusori.; [OFF]: annulla. |
| [DRIVE EQ] | [ON]: aumenta la frequenza per compensare il rumore esterno al veicolo o quello prodotto dagli pneumatici durante la guida.; [OFF]: annulla. |
| [SPEAKER SIZE] | Appaiono i parametri d'impostazione del crossover a due o a tre vie (vedere "Cambio del tipo di crossover" a pagina 6) a seconda di quello effettivamente selezionato. (Vedere la sezione "Impostazione del crossover" che segue.) Per impostazione predefinita è selezionato il crossover a due vie. |
| [X' OVER] | |
| [DTA SETTINGS] | Per informazioni sulle impostazioni, vedere "Impostazioni di allineamento temporale digitale" a pagina 27. |
| [CAR SETTINGS] | |

- Per **KDC-BT760DAB / KDC-BT560DAB**: con il crossover a due vie: [SUB-W LEVEL]/[SUBWOOFER SET] sono selezionabili soltanto quando s'impone [SWITCH PREOUT] su [SUB-W]. (Pagina 5)
- [SUB-W LEVEL] sono selezionabili soltanto quando s'impone [SUBWOOFER SET] su [ON]. (Pagina 24)

Impostazione del crossover

Di seguito si riportano i parametri d'impostazione dei crossover a due e a tre vie.

SPEAKER SIZE

Per ottenere le massime prestazioni con questa impostazione, selezionare la dimensione dei diffusori collegati.

- L'apparecchio imposta automaticamente la frequenza e la pendenza della curva del diffusore selezionato.
- Se è selezionato [NONE] per il seguente altoparlante in [SPEAKER SIZE], l'impostazione [X' OVER] dell'altoparlante selezionato non è disponibile.
 - Crossover a due vie: [TWEETER] di [FRONT]/[REAR]/[SUBWOOFER]
 - Crossover a tre vie: [WOOFER]

X' OVER (crossover)

- [FRQ]/[F-HPF FRQ]/[R-HPF FRQ]/[SW LPF FRQ]/[HPF FRQ]/[LPF FRQ]: permette di regolare la frequenza di cross-over per i diffusori selezionati (filtro passa-alto o filtro passa-basso).
Quando si seleziona [THROUGH] l'unità invia tutti i segnali ai diffusori selezionati.
- [SLOPE]/[F-HPF SLOPE]/[R-HPF SLOPE]/[SW LPF SLOPE]/[HPF SLOPE]/[LPF SLOPE]: permette di regolare la pendenza della curva di crossover.
Questa impostazione è disponibile soltanto quando la frequenza di cross-over non è impostata su [THROUGH].
- [SW LPF PHASE]/[PHASE]: permette di specificare la fase dell'uscita di un determinato diffusore per allinearla con quella degli altri diffusori.
- [GAIN LEFT]/[GAIN RIGHT]/[F-HPF GAIN]/[R-HPF GAIN]/[SW LPF GAIN]/[GAIN]: permette di regolare il volume d'uscita del diffusore selezionato.

Impostazioni audio

Parametri d'impostazione del crossover a due vie

| [SPEAKER SIZE] | | |
|----------------|---------------|--|
| [FRONT] | [SIZE] | [8CM]/[10CM]/[12CM]/[13CM]/[16CM]/[17CM]/[18CM]/[4×6]/[5×7]/[6×8]/[6×9]/[7×10] |
| | [TWEETER] | [SMALL]/[MIDDLE]/[LARGE]/[NONE] (non collegato) |
| [REAR] | | [8CM]/[10CM]/[12CM]/[13CM]/[16CM]/[17CM]/[18CM]/[4×6]/[5×7]/[6×8]/[6×9]/[7×10]/[NONE] (non collegato) |
| [SUBWOOFER] | | [16CM]/[20CM]/[25CM]/[30CM]/[38CM OVER]/[NONE] (non collegato) |
| [X' OVER] | | |
| [TWEETER] | [FRQ] | [1KHZ]/[1.6KHZ]/[2.5KHZ]/[4KHZ]/[5KHZ]/[6.3KHZ]/[8KHZ]/[10KHZ]/[12.5KHZ] |
| | [GAIN LEFT] | Da [-8] a [0] |
| | [GAIN RIGHT] | Da [-8] a [0] |
| [FRONT HPF] | [F-HPF FRQ] | [30HZ]/[40HZ]/[50HZ]/[60HZ]/[70HZ]/[80HZ]/[90HZ]/[100HZ]/[120HZ]/[150HZ]/[180HZ]/[220HZ]/[250HZ]/[THROUGH] |
| | [F-HPF SLOPE] | [-6DB]/[-12DB]/[-18DB]/[-24DB] |
| | [F-HPF GAIN] | Da [-8] a [0] |
| [REAR HPF] | [R-HPF FRQ] | |
| | [R-HPF SLOPE] | Impostare i diffusori posteriori analogamente a quelli anteriori. |
| | [R-HPF GAIN] | |

| | | |
|-----------------|----------------|--|
| [SUBWOOFER LPF] | [SW LPF FRQ] | [30HZ]/[40HZ]/[50HZ]/[60HZ]/[70HZ]/[80HZ]/[90HZ]/[100HZ]/[120HZ]/[150HZ]/[180HZ]/[220HZ]/[250HZ]/[THROUGH] |
| | [SW LPF SLOPE] | [-6DB]/[-12DB]/[-18DB]/[-24DB] |
| | [SW LPF PHASE] | [REVERSE] (180°)/[NORMAL] (0°) |
| | [SW LPF GAIN] | Da [-8] a [0] |

- Per **KDC-BT760DAB** / **KDC-BT560DAB**: [SUBWOOFER] di [SPEAKER SIZE] e [SUBWOOFER LPF] di [X'OVER] sono selezionabili soltanto quando s'impone [SWITCH PREOUT] su [SUB-W] (pagina 5) e [SUBWOOFER SET] su [ON] (pagina 24).
- Per **KDC-BT960DAB**: [SUBWOOFER] di [SPEAKER SIZE] e [SUBWOOFER LPF] di [X'OVER] sono selezionabili soltanto quando s'impone [SUBWOOFER SET] su [ON] (pagina 24).

Parametri d'impostazione del crossover a tre vie

| [SPEAKER SIZE] | | |
|----------------|-----------|--|
| [TWEETER] | | [SMALL]/[MIDDLE]/[LARGE] |
| [MID RANGE] | | [8CM]/[10CM]/[12CM]/[13CM]/[16CM]/[17CM]/[18CM]/[4×6]/[5×7]/[6×8]/[6×9] |
| [WOOFER] | | [16CM]/[20CM]/[25CM]/[30CM]/[38CM OVER]/[NONE] (non collegato) |
| [X' OVER] | | |
| [TWEETER] | [HPF FRQ] | [1KHZ]/[1.6KHZ]/[2.5KHZ]/[4KHZ]/[5KHZ]/[6.3KHZ]/[8KHZ]/[10KHZ]/[12.5KHZ] |
| | [SLOPE] | [-6DB]/[-12DB] |
| | [PHASE] | [REVERSE] (180°)/[NORMAL] (0°) |
| | [GAIN] | Da [-8] a [0] |

Impostazioni audio

| | | |
|-------------|-------------|--|
| [MID RANGE] | [HPF FRQ] | [30HZ]/[40HZ]/[50HZ]/[60HZ]/[70HZ]/[80HZ]/[90HZ]/[100HZ]/[120HZ]/[150HZ]/[180HZ]/[220HZ]/[250HZ]/[THROUGH] |
| | [HPF SLOPE] | [-6DB]/[-12DB] |
| | [LPF FRQ] | [1KHZ]/[1.6KHZ]/[2.5KHZ]/[4KHZ]/[5KHZ]/[6.3KHZ]/[8KHZ]/[10KHZ]/[12.5KHZ]/[THROUGH] |
| | [LPF SLOPE] | [-6DB]/[-12DB] |
| | [PHASE] | [REVERSE] (180°)/[NORMAL] (0°) |
| | [GAIN] | Da [-8] a [0] |
| [WOOFER] | [LPF FRQ] | [30HZ]/[40HZ]/[50HZ]/[60HZ]/[70HZ]/[80HZ]/[90HZ]/[100HZ]/[120HZ]/[150HZ]/[180HZ]/[220HZ]/[250HZ]/[THROUGH] |
| | [SLOPE] | [-6DB]/[-12DB] |
| | [PHASE] | [REVERSE] (180°)/[NORMAL] (0°) |
| | [GAIN] | Da [-8] a [0] |

- [WOOFER] di [SPEAKER SIZE] e [WOOFER] di [X'OVER] sono selezionabili soltanto quando s'impone [SUBWOOFER SET] su [ON]. (Pagina 24)

Impostazioni di allineamento temporale digitale

La funzione Allineamento temporale digitale imposta il ritardo temporale dell'uscita dei diffusori per creare un ambiente di ascolto più adatto al proprio veicolo.

- Per maggiori informazioni, vedere "Calcolo automatico del ritardo temporale" a pagina 28.

[DTA SETTINGS]

| | |
|-----------------|--|
| [POSITION] | Permette di selezionare la propria posizione d'ascolto (punto di riferimento): [ALL]: nessuna compensazione ; [FRONT RIGHT]: sedile anteriore destro ; [FRONT LEFT]: sedile anteriore sinistro ; [FRONT ALL]: sedili anteriori • [FRONT ALL] appare soltanto dopo aver selezionato [2-WAY X'OVER]. (Pagina 6) |
| [DISTANCE] | Da [0CM] a [610CM]: regolazione fine di compensazione della distanza. (Prima di effettuare una regolazione selezionare il diffusore interessato.) |
| [GAIN] | Da [-8DB] a [0DB]: regolazione del volume d'uscita del diffusore selezionato. (Prima di effettuare una regolazione selezionare il diffusore interessato.) |
| [DTA RESET] | [YES]: resetta le impostazioni ([DISTANCE] e [GAIN]) del parametro [POSITION] ai valori predefinite. ; [NO]: annulla. |
| [CAR SETTINGS] | Permette d'identificare il tipo di veicolo in uso e la posizione dei diffusori posteriori per impostare i parametri [DTA SETTINGS]. |
| [CAR TYPE] | [COMPACT]/[FULL SIZE CAR]/[WAGON]/[MINIVAN]/[SUV]/ [MINIVAN(LONG)]: seleziona il tipo di veicolo ; [OFF]: nessuna compensazione. |
| [R-SP LOCATION] | Permette di selezionare la posizione dei diffusori posteriori per calcolare la distanza maggiore dalla posizione d'ascolto specificata (punto di riferimento). • [DOOR]/[REAR DECK]: selezionabile soltanto quando per [CAR TYPE] si seleziona [OFF], [COMPACT], [FULL SIZE CAR], [WAGON] o [SUV]. • [2ND ROW]/[3RD ROW]: selezionabile soltanto quando per [CAR TYPE] si seleziona [MINIVAN] o [MINIVAN(LONG)]. |

- Prima d'impostare i parametri [DISTANCE] e [GAIN] di [DTA SETTINGS] è necessario selezionare il diffusore da regolare:

Quando si seleziona il crossover da due vie:

[FRONT LEFT]/[FRONT RIGHT]/[REAR LEFT]/[REAR RIGHT]/[SUBWOOFER]

- Quando per [REAR] e [SUBWOOFER] di [SPEAKER SIZE] si seleziona un'impostazione diversa da [NONE] le selezioni possibili sono limitate a [REAR LEFT], [REAR RIGHT] e [SUBWOOFER]. (Pagina 26)

Impostazioni audio

- Per **[KDC-BT760DAB]** / **[KDC-BT560DAB]**: **[SUBWOOFER]** è selezionabile soltanto quando s'impostano **[SWITCH PREOUT]** su **[SUB-W]** (pagina 5) e **[SUBWOOFER SET]** su **[ON]** (pagina 24).

Quando si seleziona il crossover a tre vie:

[TWEETER LEFT]/[TWEETER RIGHT]/[MID LEFT]/[MID RIGHT]/[WOOFER]

- Quando per **[WOOFER]** di **[SPEAKER SIZE]** si seleziona un'impostazione diversa da **[NONE]** le selezioni possibili sono limitate a **[WOOFER]**. (Pagina 26)
- Il parametro **[R-SP LOCATION]** di **[CAR SETTINGS]** può essere selezionato soltanto se:
 - Si è selezionato il crossover a due vie. (Pagina 6)
 - Per **[REAR]** di **[SPEAKER SIZE]** si è selezionata un'opzione diversa da **[NONE]**. (Pagina 26)

Calcolo automatico del ritardo temporale

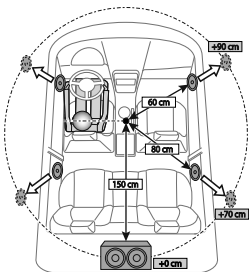

Quando per ciascun diffusore si specifica la distanza rispetto alla posizione d'ascolto correntemente impostata, l'apparecchio calcola automaticamente il ritardo temporale.

- 1 Impostare **[POSITION]** e determinare la posizione d'ascolto come punto di riferimento (il punto di riferimento per **[FRONT ALL]** sarà la posizione centrale tra i lati destro e sinistro ai sedili anteriori).
- 2 Misurazione della distanza dei diffusori da detto punto di riferimento.
- 3 Calcolare la distanza tra il diffusore più lontano (il subwoofer nell'illustrazione) e gli altri diffusori.
- 4 Impostazione per ciascun diffusore del parametro **[DISTANCE]** calcolato al passo 3.
- 5 Regolazione del parametro **[GAIN]** per ciascun diffusore.

Esempio in figura: come posizione d'ascolto si è selezionato **[FRONT ALL]**.

Impostazioni di visualizzazione

Identificazione della zona per l'impostazione dei colori e della luminosità

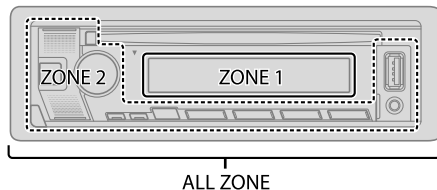

Impostazione dell'attenuazione luminosa

- Per attivare o disattivare l'attenuazione luminosa premere a lungo **DISP**.
- Premendo a lungo questo pulsante si sovrascrive l'impostazione **[DIMMER]** (pagina 29).

Impostazioni di visualizzazione

- 1 Premere la manopola del volume per accedere al modo **[FUNCTION]**.
- 2 Ruotando la manopola del volume selezionare l'elemento desiderato (pagina 29); quindi premerla.
- 3 Ripetere il passo 2 sino a selezionare o attivare l'elemento desiderato, oppure seguire le istruzioni riportate per l'elemento selezionato.
- 4 Premere a lungo **Q/** per uscire.

Per ritornare all'impostazione precedente premere **Q/**.

Impostazioni di visualizzazione

Impostazione predefinita: **[XX]**

| | |
|-----------------------|--|
| [DISPLAY] | |
| [COLOR SELECT] | <p>Permette di selezionare individualmente i colori d'illuminazione per [ALL ZONE], [ZONE 1] e [ZONE 2].</p> <ol style="list-style-type: none">1 Selezionare una zona. (Vedere l'illustrazione a pagina 28.)2 Scegliere il colore pre-impostato da usare per la zona selezionata. Impostazione predefinita: [VARIABLE SCAN] <p>Per creare colori personalizzati selezionare [CUSTOM R/G/B]. I colori creati da sé rimangono salvati in [CUSTOM R/G/B].</p> <ol style="list-style-type: none">1 Premere la manopola del volume per accedere al modo di regolazione dettagliata del colore.2 Con ◀▶ selezionare il colore da regolare secondo il modello [R]/[G]/[B].3 Ruotando la manopola del volume regolare il livello (da [0] a [9]), e quindi premerla. |
| [DIMMER] | <p>Riduce la luminosità.</p> <p>[ON]: attenuazione attivata. [OFF]: attenuazione disattivata. [DIMMER TIME]: imposta l'istante di attivazione e disattivazione della riduzione dell'illuminazione.</p> <ol style="list-style-type: none">1 Ruotando la manopola del volume regolare l'istante [ON], quindi premerla.2 Ruotando la manopola del volume regolare l'istante [OFF], quindi premerla. Impostazione predefinita: [ON]: [18:00]; [OFF]: [6:00] |
| [BRIGHTNESS] | <p>Imposta la luminosità separatamente per il giorno e la notte.</p> <ol style="list-style-type: none">1 [DAY]/[NIGHT]: selezionare l'impostazione diurna o notturna.2 Selezionare una zona. (Vedere l'illustrazione a pagina 28.)3 Da [LVL00] a [LVL31]: impostare la luminosità. |
| [TEXT SCROLL] | <p>[ONCE]: fa scorrere le informazioni sul display una sola volta.; [AUTO]: ripete lo scorrimento delle informazioni a intervalli di 5 secondi.; [OFF]: annulla.</p> <ul style="list-style-type: none">• Non utilizzabile con le informazioni di visualizzazione dell'Etichetta dinamica (pagina 38) mentre è selezionata la sorgente DIGITAL AUDIO |

[CLOCK]

[CLOCK DISPLAY] **[ON]**: sul display appare l'ora anche ad apparecchio spento.; **[OFF]**: annulla.

[DEMO MODE]

[ON]: avvia automaticamente la funzione dimostrativa dopo circa 15 secondi dall'effettuazione dell'ultima operazione.; **[OFF]**: disattiva il tono.

Colori preimpostati:

[INITIAL COLOR]/[VARIABLE SCAN]/[CUSTOM R/G/B]/[RED1]/[RED2]/[RED3]/[PURPLE1]/[PURPLE2]/[PURPLE3]/[PURPLE4]/[BLUE1]/[BLUE2]/[BLUE3]/[SKYBLUE1]/[SKYBLUE2]/[LIGHTBLUE]/[AQUA1]/[AQUA2]/[GREEN1]/[GREEN2]/[GREEN3]/[YELLOWGREEN1]/[YELLOWGREEN2]/[YELLOW]/[ORANGE1]/[ORANGE2]/[ORANGERED]

Installazione e collegamenti

Questa sezione è destinata agli installatori.
Per motivi di sicurezza si raccomanda di affidare l'installazione e i collegamenti elettrici a un tecnico professionista. Rivolgersi al proprio rivenditore.





▲ AVVERTENZA

- Questo apparecchio è installabile esclusivamente nei veicoli provvisti di alimentazione da 12 V CC con messa a terra sul negativo.
- Prima d'installarlo e di eseguire i collegamenti elettrici scollegare il cavo negativo della batteria.
- Per evitare la formazione di cortocircuiti non collegare il cavo della batteria (giallo) né il cavo di accensione del motore (rosso) al telaio del veicolo né al cavo di messa a terra (nero).
- Per prevenire i cortocircuiti:
 - Avvolgere con del nastro adesivo i cavi non collegati.
 - Al termine dell'installazione si deve nuovamente collegare l'unità a massa attraverso la carrozzeria della vettura.
 - Fissare in posizione tutti i cavi con apposite fascette e avvolgere con del nastro adesivo quelli che possono andare a contatto con parti metalliche.

▲ ATTENZIONE

- Installare l'unità nella console del veicolo. Non toccarne le parti metalliche durante e subito dopo l'uso. Parti metalliche come il dissipatore di calore e l'involucro infatti si riscaldano molto.
- Non collegare i cavi ⊖ dei diffusori al telaio del veicolo, al cavo di messa a terra (nero) né in parallelo.
- Installare l'apparecchio a un angolo inferiore a 30°.
- Se il fascio di cavi preassemblati del veicolo non dispone del connettore di accensione, collegare il cavo di accensione (rosso) alla presa nella scatola dei fusibili del veicolo stesso che fornisce 12 V CC e viene alimentata e disalimentata dalla chiave di accensione.
- Tenere tutti i cavi lontani dalle parti metalliche che dissipano calore.
- Dopo aver installato l'unità, controllare che le luci dei freni, i lampeggianti, i tergicristalli ecc. del veicolo funzionino correttamente.
- Se il fusibile brucia assicurarsi innanzitutto che i cavi non siano a contatto con il telaio del veicolo e quindi sostituirlo con uno nuovo dalle medesime caratteristiche elettriche.

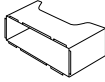
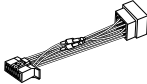
Elenco delle parti per l'installazione

- (A) Frontalino (×1) 
- (B) Mascherina (×1) 
- (C) Supporto di montaggio (×1) 
- (D) Fascio dei cavi (×1) 
- (E) Chiavetta di estrazione (×2) 

Procedura di base

- 1 Sfilare la chiave di accensione e scollegare la presa ⊖ della batteria del veicolo.
- 2 Installare l'antenna DAB.
Vedere la sezione "Installazione dell'antenna DAB" a pagina 33.
- 3 Collegare correttamente i cavi elettrici.
Vedere "Collegamento dei cavi" a pagina 32.
- 4 Installare l'unità nell'automobile.
Vedere la sezione "Installazione dell'apparecchio (nel cruscotto)" a pagina 31.
- 5 Ricollegare il cavo ⊖ della batteria del veicolo.
- 6 Premere ⊙SRC per accendere l'impianto.
- 7 Rimuovere il frontalino ed entro 5 secondi resettare l'unità. (Pagina 3)

Installazione e collegamenti

Installazione dell'apparecchio (nel cruscotto)

1

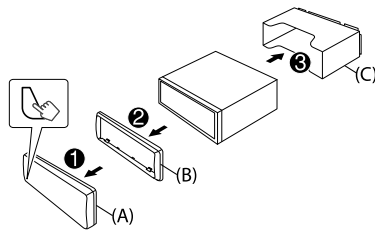

2

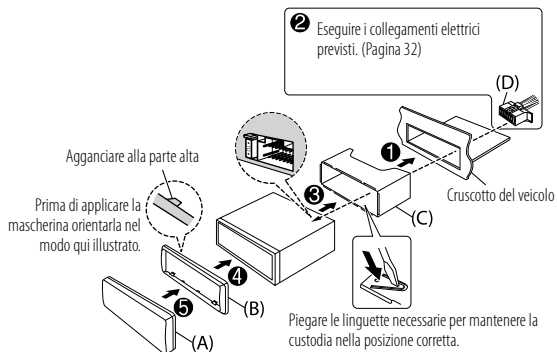

Rimozione dell'apparecchio

- 1 Staccare il frontalino.
- 2 Inserire la punta delle chiavette di estrazione negli appositi fori ubicati su entrambi i lati della mascherina ed estrarre l'apparecchio.
- 3 Le chiavette di estrazione devono essere inserite a fondo nelle fessure ubicate su ciascun lato e quindi tirate in direzione delle frecce mostrate nell'illustrazione.

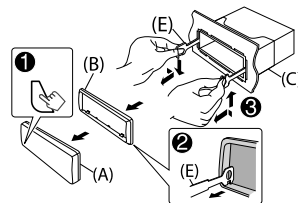

Installazione e collegamenti

Collegamento dei cavi

Veicolo non provvisto di connettore ISO:

Si raccomanda di fare installare l'unità principale usando un fascio di cavi del tipo comunemente disponibile in commercio e specifico per la propria auto e, per la propria sicurezza, di affidare il lavoro a un tecnico qualificato. Per informazioni al riguardo rivolgersi al proprio rivenditore.

Collegamento delle prese ISO in alcuni veicoli VW/Audi e Opel (Vauxhall)

Potrebbe essere necessario modificare nel seguente modo il collegamento del fascio di cavi preassemblati fornito in dotazione.

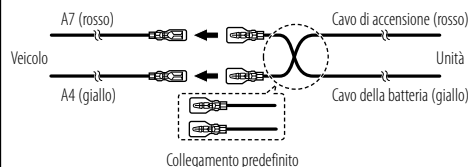

| Contatto | Colori e funzioni (connettori ISO) |
|----------|---|
| A4 | Giallo : Batteria |
| A5 | Blu/Bianco*1 : Controllo alimentazione |
| A7 | Rosso : Accensione (ACC) |
| A8 | Nero : Collegamento a terra (massa) |
| B1 | Porpora ⊕ : Diffusore posteriore (destro) |
| B2 | Porpora/nero ⊖ : Con il crossover a tre vie: tweeter (destra) |
| B3 | Grigio ⊕ : Diffusore anteriore (destro) |
| B4 | Grigio/nero ⊖ : Con il crossover a tre vie: diffusore dei medi (destra) |
| B5 | Bianco ⊕ : Diffusore anteriore (sinistro) |
| B6 | Bianco/nero ⊖ : Con il crossover a tre vie: diffusore dei medi (sinistra) |
| B7 | Verde ⊕ : Diffusore posteriore (sinistro) |
| B8 | Verde/nero ⊖ : Con il crossover a tre vie: tweeter (sinistra) |

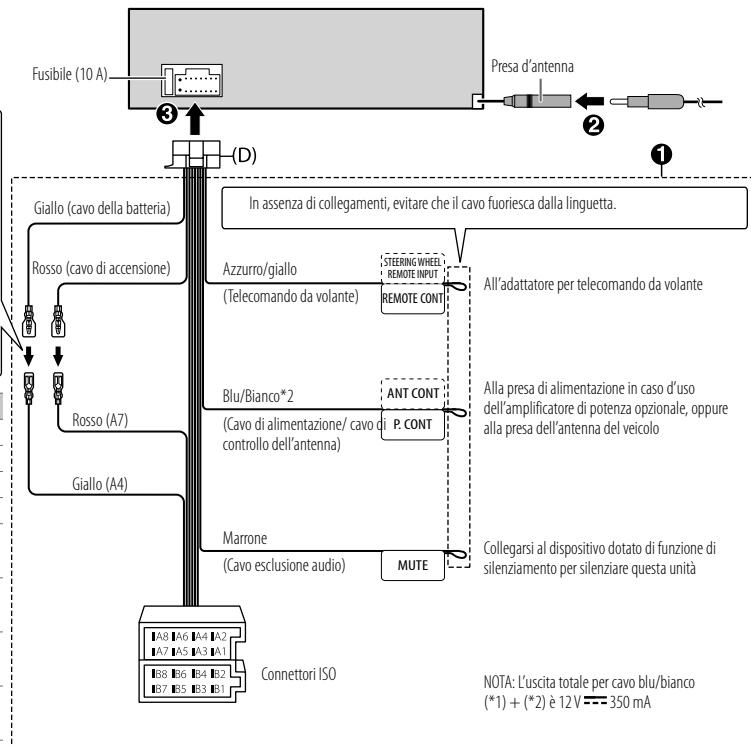

NOTA: L'uscita totale per cavo blu/bianco (*1) + (*2) è 12V $\overline{\overline{\text{---}}}$ 350 mA

Installazione e collegamenti

Collegamento di componenti esterni

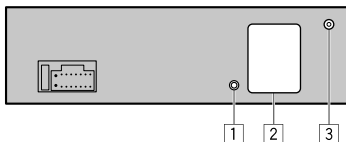

N. Parte

- 1 Presa d'ingresso microfono (Pagina 15)
- 2 Prese di uscita (Vedere la sezione "Collegamento di amplificatori esterni alle prese di uscita" che segue.)
- 3 Presa d'antenna DAB (Pagina 7, 36)

Collegamento di amplificatori esterni alle prese di uscita

Quando alle prese d'uscita dell'apparecchio si collega un amplificatore esterno, per non danneggiare il primo è necessario collegare saldamente il cavo di massa del secondo al telaio metallico del veicolo.

| Modello | Prese di uscita | Crossover a due vie | Crossover a tre vie |
|---------------------|-----------------|--|---|
| KDC-BT960DAB | | REAR: Uscita posteriore FRONT: Uscita anteriore SW: Uscita per subwoofer | Uscita tweeter Uscita medi Uscita bassi |
| KDC-BT760DAB | | FRONT: Uscita anteriore REAR/SW: Uscita posteriore/subwoofer | Uscita medi Uscita bassi |
| KDC-BT560DAB | | REAR/SW: Uscita posteriore/subwoofer | Uscita bassi |

Installazione dell'antenna DAB

Collegare l'antenna DAB, fornita in dotazione, all'apposita presa d'ingresso DAB. (Vedere la colonna a sinistra.)

Per maggiori dettagli si prega di vedere le pagine che seguono.

▲ ATTENZIONE

- L'antenna a pellicola (F) deve essere applicata esclusivamente dentro il veicolo.
- Non la si deve comunque installare:
 - in un punto che ostacoli la visuale del conducente
 - in un punto in cui ostacoli il funzionamento dei dispositivi di sicurezza del veicolo, tra questi l'airbag
 - su un vetro mobile, ad esempio del portello posteriore
 - su un lato del veicolo (portiera o finestrino)
 - sul lunotto posteriore
- Il segnale s'indebolisce se la s'installa:
 - su un vetro che riflette i raggi IR o in un punto rivestito con pellicola di vetro a specchio
 - sovrapponendola all'antenna radio originale (del tipo a schema)
 - sovrapponendola ai fili riscaldatori di un vetro
 - su un vetro impermeabile ai segnali radio (che riflette i raggi IR o è provvisto d'isolamento termico)
- La ricezione può diminuire:
 - a causa del rumore prodotto dai tergicristalli, del condizionatore dell'aria o anche solo dal motore acceso
 - in funzione della direzione della stazione emittente rispetto al veicolo, cioè all'antenna.
- Con la salviettina (I) fornita in dotazione rimuovere dalla superficie di applicazione qualsiasi traccia d'unto o sporciaia.
- Non piegare né danneggiare in altro modo l'antenna a pellicola (F).
- Questa antenna potrebbe non essere installabile su certi veicoli.
- Prima di applicare definitivamente l'antenna a pellicola (F) e l'amplificatore (G) si raccomanda innanzi tutto di controllare la disposizione del cavo.
- Dopo avere fissato l'antenna a pellicola (F) non la si deve passare con un detergente per vetri.

Installazione e collegamenti

Elenco delle parti per l'installazione

(F) Antenna a pellicola (x1)

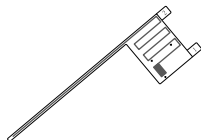

(G) Amplificatore (cavo da 3,5 m con booster) (x1)



(H) Fermacavo (x3)



(I) Salviettina detergente (x1)



Stabilire il punto di fissaggio dell'antenna

- La direzione dell'antenna a pellicola (F) varia a seconda che la si installi sul lato destro o sinistro del veicolo.
- Prima d'installarla occorre stabilirne con attenzione il punto d'installazione (F). Una volta applicata, infatti, non è più possibile rimuoverla per farla aderire in un altro punto.
- Tenerla separata almeno 100 mm da altre antenne.
- Non applicare l'amplificatore (G) sulla parte ceramica (bordo nero) attorno al parabrezza. In questi punti la capacità adesiva è infatti insufficiente.

■ Installazione dell'antenna sul lato sinistro

■ Installazione dell'antenna sul lato destro

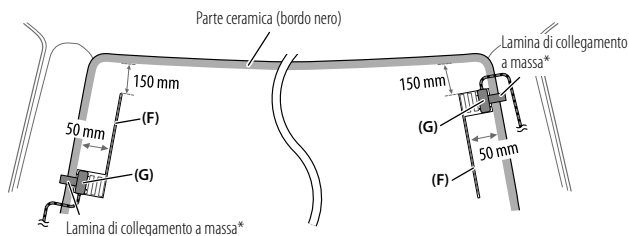

* Incollare la lamina di collegamento a massa dell'amplificatore (G) sulla parte metallica del montante anteriore del veicolo.

⚠ ATTENZIONE

Passaggio del cavo d'antenna nel montante del veicolo quando vi è installato l'airbag

- Il coprimontante è fissato in posizione con una speciale graffetta che potrebbe tuttavia essere necessario sostituire una volta rimossa. Per istruzioni sulla rimozione del coprimontante e la disponibilità di ricambi si prega di rivolgersi al proprio rivenditore.

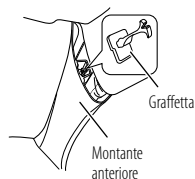

- Installare l'amplificatore (G) sopra l'airbag in modo da non ostacolarne il funzionamento.

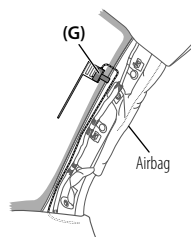

Panoramica dell'installazione

Per ragioni di sicurezza l'antenna dovrebbe essere installata sul lato del passeggero.

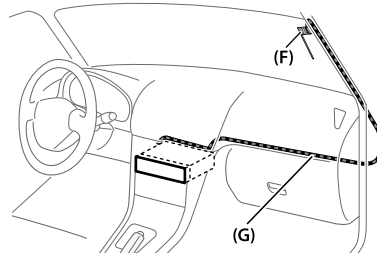

Installazione e collegamenti

Installazione dell'antenna

- 1 Rimuovere il coprimontante.

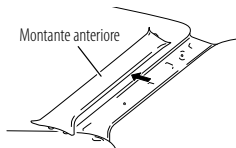

- 2 Pulire il parabrezza con la salvietta (I) fornita in dotazione.

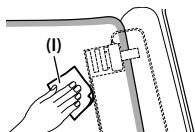

- Prima di procedere con l'installazione attendere che la superficie del vetro si sia perfettamente asciugata.
- Se fa freddo riscaldare questa superficie con lo sbrinatori.

- 3 Rimuovere orizzontalmente il separatore (linguetta 1) dell'antenna a pellicola (F) e applicarla al parabrezza.

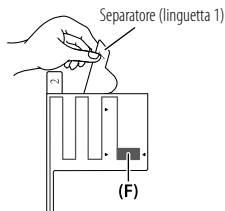

Evitare di toccare la parte adesiva dell'antenna a pellicola (F).

- 4 Strofinandola premere delicatamente l'antenna contro il parabrezza nel senso della freccia in modo che vi aderisca perfettamente.

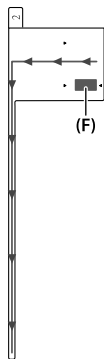

- 5 Con un movimento verticale staccare il separatore (linguetta 2) dell'antenna a pellicola (F).

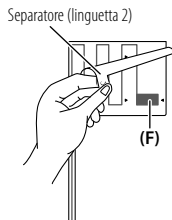

- 6 Allineare la sporgenza dell'amplificatore (G) al contrassegno ▼ ubicato sull'antenna (F) e farlo aderire al vetro. Non toccare il connettore né la superficie adesiva dell'amplificatore (G).
- Installazione dell'antenna sul lato destro

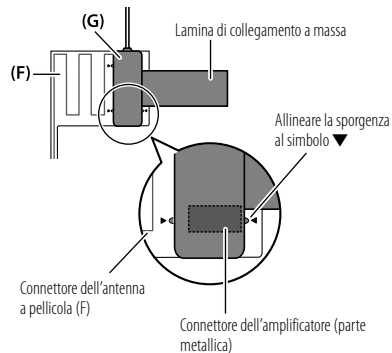

- Installazione dell'antenna sul lato sinistro

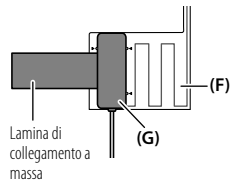

Installazione e collegamenti

- 7** Rimuovere la pellicola protettiva dalla lamina di collegamento a massa e applicare quest'ultima alla parte metallica del veicolo.
Si suggerisce di lasciare un certo margine per la lamina in modo che non interferisca con le parti interne del veicolo, ad esempio il coprimontante. Altrettanta attenzione è necessaria affinché tali parti interne non interferiscano con l'amplificatore (G).



- 8** Disporre il cavo dell'antenna.
Con i fermacavo (H) fissare in più punti l'antenna al montante.
- 9** Riapplicare il coprimontante.
Durante questa fase fare attenzione a non danneggiare la lamina di collegamento a massa e l'amplificatore (G).
- 10** Collegare l'amplificatore (G) alla presa dell'antenna DAB situata dietro l'apparecchio.

Nota:
Accertarsi che mentre l'apparecchio è in standby nel menu [FUNCTION] l'opzione [DAB ANT POWER] sia impostata su [ON]. (Pagina 5)
L'impostazione predefinita è [ON].

Riferimenti

Manutenzione

Pulizia dell'unità

Rimuovere la sporcizia dal pannello con un panno asciutto e morbido o uno al silicone.

Pulizia della presa

Rimuovere il frontalino e pulire delicatamente il connettore con un bastoncino cotonato. Fare attenzione a non danneggiare il connettore.



Connettore (situato sul lato posteriore del frontalino)

Maneggio e trattamento dei dischi

- Non toccarne la superficie registrata.
- Non applicarvi nastro o etichette adesive, né usarli se si trovano in questa condizione.
- Non usare accessori per dischi.
- Pulire il CD partendo dal centro del disco verso il bordo esterno.
- Pulire i dischi con un panno al silicone o un panno morbido. Non usare solventi.
- Quando si rimuove un disco dall'unità, estrarlo tenendolo in posizione orizzontale.
- Prima d'inserire il disco rimuovere qualsiasi bava dal foro centrale o dal bordo esterno.

Informazioni aggiuntive

- Per:
- Ottenere il firmware più recente e l'elenco aggiornato degli accessori compatibili
 - Applicazioni originali KENWOOD
 - Ottenere altre informazioni aggiornate

Vedere il sito <<https://www.kenwood.com/cs/ce/>>.

Generale

- Questo apparecchio riproduce i seguenti tipi di disco:



- Per informazioni dettagliate e le note sui file audio riproducibili si prega di vedere il sito <<https://www.kenwood.com/cs/ce/audiofile/>>.

Riferimenti

File riproducibili

- Disco:
File audio riproducibili:
MP3 (.mp3), WMA (.wma), AAC (.aac)
Dischi riproducibili: CD-R/CD-RW/CD-ROM
Formati di file riproducibili: ISO 9660 Level 1/2, Joliet, nomi file lunghi
- Unità USB di memoria di massa:
File audio riproducibili:
MP3 (.mp3), WMA (.wma), AAC (.aac), AAC (.m4a), WAV (.wav), FLAC (.flac)
File system riproducibili: FAT12, FAT16, FAT32

Anche quando i file audio rispettano gli standard sopra elencati, la riproduzione potrebbe essere impossibile a causa dei tipi o delle condizioni dei supporti o dei dispositivi.

- Questo apparecchio non riproduce i file AAC (.m4a) registrati in CD codificati da iTunes.

Dischi non riproducibili

- Dischi non circolari.
- Dischi la cui superficie registrata è colorata o sporca.
- Dischi scrivibili e riscrivibili non finalizzati.
- CD da 8 cm. Il tentativo d'inserimento con usando un adattatore può causare malfunzionamenti.

Note sulle unità USB

- Non è possibile collegare un dispositivo USB tramite un hub USB.
- Il collegamento di un cavo la cui lunghezza totale supera 5 m può causare una riproduzione anomala.
- Questo apparecchio non riconosce le unità USB non alimentate a 5 V e con assorbimento di corrente superiore a 1,5 A.

Note sull'iPod e l'iPhone

- Made for
 - iPod touch (6th generation)
 - iPhone 5S, 6, 6 Plus, 6S, 6S Plus, SE, 7, 7 Plus, 8, 8 Plus, X, XS, XS MAX, XR, 11, 11 Pro, 11 Pro MAX, SE (2nd generation), 12, 12 Mini, 12 Pro, 12 Pro MAX
- L'ordine dei brani visualizzati nel menu di selezione dell'apparecchio potrebbe differire da quello dell'iPod o dell'iPhone.
- Dipendentemente dalla versione del sistema operativo dell'iPod o dell'iPhone, con questa unità alcune funzioni potrebbero non operare.

Note su AMAZON ALEXA

- Poiché Alexa è un servizio fornito da una diversa società, le sue specifiche possono cambiare senza preavviso. Di conseguenza si potrebbero creare problemi di compatibilità, oppure di disponibilità di alcuni o tutti i servizi offerti.
- Lingue supportate da Alexa su questa unità: Inglese Stati Uniti/Inglese Canada/Spagnolo Stati Uniti/Francese Canada/Spagnolo Messico/Inglese Regno Unito/Italiano Italia/Spagnolo Spagna/Francese Francia/Tedesco Germania/Inglese Australia/Giapponese Giappone

Riferimenti

Cambiare le informazioni visualizzate sul display

Ogni volta che si preme DISP le informazioni visualizzate sul display cambiano.

- Se le informazioni non sono disponibili o non sono registrate, sul display appare "NO TEXT"; "NO INFO" o un altro testo (ad esempio il nome della stazione), oppure non appare nulla.

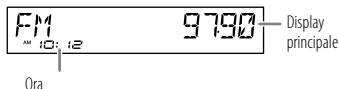

| Nome della sorgente | Informazioni visualizzate: Display principale |
|---------------------|--|
| STANDBY | Nome della sorgente ➔ Data ➔ torna all'inizio |
| DIGITAL AUDIO | Etichetta del servizio ➔ Etichetta del gruppo ➔ Etichetta dinamica ➔ Titolo del brano/Artista ➔ Programma successivo ➔ Livello del segnale ➔ Data ➔ torna all'inizio |
| RADIO | Frequenza ➔ Data ➔ torna all'inizio Solo per stazioni FM Radio Data System: Nome della stazione/Tipo di programma ➔ Testo radio ➔ Testo radio+ ➔ Testo radio+ titolo del brano/Testo radio+ artista ➔ Frequenza ➔ Data ➔ torna all'inizio |
| CD o USB | Per CD-DA: Titolo del disco/artista ➔ Titolo del brano/artista ➔ Durata di riproduzione ➔ Data ➔ torna all'inizio Per file MP3, WMA, AAC, WAV e FLAC: Titolo del brano/Artista ➔ Titolo dell'album/Artista ➔ Nome della cartella ➔ Nome del file ➔ Durata di riproduzione ➔ Data ➔ torna all'inizio |
| iPod USB/iPod BT | Titolo del brano/Artista ➔ Titolo dell'album/Artista ➔ Durata di riproduzione ➔ Data ➔ torna all'inizio |
| BT AUDIO/ALEXA | Titolo del brano/Artista ➔ Titolo dell'album/Artista ➔ Durata di riproduzione ➔ Data ➔ torna all'inizio |
| AUX | Nome della sorgente ➔ Data ➔ torna all'inizio |



Risoluzione dei problemi

| Problema | Rimedi |
|---|---|
| Il suono non è udibile. | <ul style="list-style-type: none"> • Regolare il volume al livello ottimale. • Controllare i cavi e i collegamenti. |
| Viene visualizzata l'indicazione "MISWIRING CHECK WIRING THEN PWR ON". | Spegnerne l'apparecchio e controllare che le prese dei cavi dei diffusori siano adeguatamente isolate. Riaccendere l'apparecchio. |
| Viene visualizzata l'indicazione "PROTECTING SEND SERVICE". | Inviare l'apparecchio al più vicino centro di assistenza. |
| Le sorgenti non sono udibili. | Controllare l'impostazione [SOURCE SELECT]. (Pagina 5) |
| <ul style="list-style-type: none"> • Il suono non è udibile. • L'apparecchio non si accende. • Le informazioni che appaiono sul display non sono corrette. | li si deve pulire. (Pagina 36) |
| L'unità non funziona. | Resettare l'unità. (Pagina 3) |
| I caratteri non appaiono correttamente sul display. | <ul style="list-style-type: none"> • Questa unità può visualizzare soltanto lettere maiuscole, numeri e un numero limitato di simboli. • A seconda della lingua di visualizzazione selezionata (pagina 6) alcuni caratteri potrebbero non apparire correttamente. |
| La ricezione DAB non è buona. | Accertarsi che [DAB ANT POWER] sia impostato su [ON]. (Pagina 5) |
| "DAB ANT ERR" | Controllare l'antenna DAB. Se è in uso un'antenna passiva, cioè non amplificata, impostare [DAB ANT POWER] su [OFF]. (Pagina 5) |
| "RELATED SERV FOUND" | <ul style="list-style-type: none"> • Premere la manopola del volume per attivare la funzione Soft-Link. (Pagina 8) • Premere Q / S per annullare. |
| Radio analogica | <ul style="list-style-type: none"> • La ricezione radio è scarsa. • Interferenze statiche durante l'ascolto di programmi radiofonici. Collegare l'antenna correttamente. |

Risoluzione dei problemi

| Problema | Rimedi |
|--|--|
| Impossibile espellere il disco. | Premere a lungo  per forzare l'espulsione del disco. Non lasciarlo cadere quando fuoriesce. Se il problema persiste provare a resettare l'apparecchio (pagina 3). |
| Viene generato rumore. | Selezionare un'altra traccia o cambiare disco. |
| Viene visualizzata l'indicazione "PLEASE EJECT". | Resettare l'unità (pagina 3). Se il problema persiste si suggerisce di rivolgersi al più vicino centro di assistenza. |
| La riproduzione dei brani non avviene nel modo inteso. | Disco ottico, i file vengono riprodotti nell'ordine in cui sono stati registrati. Dispositivo USB, le cartelle vengono riprodotte nell'ordine di creazione (data e ora). I file all'interno di ciascuna cartella vengono riprodotti nell'ordine del nome file (alfabetico). |
| Il tempo di riproduzione trascorso non è corretto. | Ciò dipende dal modo di registrazione usato (disco/USB). |
| "READING" continua a lampeggiare. | <ul style="list-style-type: none"> Limitare l'uso di livelli gerarchici e cartelle. Ricaricare il disco o ricollegare il dispositivo (USB/iPod/iPhone). |
| Viene visualizzata l'indicazione "UNSUPPORTED DEVICE". | <ul style="list-style-type: none"> Controllare se il dispositivo USB connesso è compatibile con questo apparecchio e assicurarsi che i sistemi di file siano in formati supportati. (Pagina 36, 37) Ricollegare il dispositivo USB. |
| Viene visualizzata l'indicazione "UNRESPONSIVE DEVICE". | Accertarsi che il dispositivo USB funzioni correttamente, quindi ricollegarlo. |
| Viene visualizzata l'indicazione "USB HUB IS NOT SUPPORTED". | L'apparecchio non è compatibile con le unità USB collegate attraverso un hub USB. |

CD/iUSB/iPod

| Problema | Rimedi |
|---|--|
| <ul style="list-style-type: none"> L'apparecchio non seleziona "USB" quando si connette un dispositivo USB durante l'ascolto di un'altra sorgente. Viene visualizzata l'indicazione "USB ERROR". | La porta USB sta assorbendo più corrente di quella massima prevista dalle specifiche. Spegnerne l'apparecchio e scollegare il dispositivo USB. Quindi riaccenderlo e ricollegare il dispositivo. Se il problema persiste, spegnere e riaccendere l'apparecchio (o resettarlo) e collegare un altro dispositivo USB. |
| L'iPod/iPhone non si accende o non funziona. | <ul style="list-style-type: none"> Controllare il collegamento tra l'apparecchio e l'iPod o l'iPhone. Scollegare l'iPod o l'iPhone e resettarlo con un ripristino hardware. |
| Quando si preme  /  per accedere al modo di ricerca appare "LOADING". | La preparazione dell'elenco musicale dell'iPod o dell'iPhone non è ancora terminata. Poiché tale operazione richiede del tempo, prima di provare occorre attendere qualche istante. |
| "NO DISC" | Inserire un disco riproducibile nella fessura (slot) di caricamento. |
| "TOC ERROR" | Accertarsi che il disco sia pulito e inserito correttamente. |
| "NA FILE" | Accertarsi che il supporto di memoria (disco/USB) contenga file audio di tipo compatibile. (Pagina 36, 37) |
| "COPY PRO" | Riproduzione di un file protetto da copia (disco/USB). |
| "NO DEVICE" | Collegare un dispositivo USB oppure un iPod o un iPhone e come sorgente selezionare nuovamente USB o iPod USB. |
| "NO MUSIC" | Collegare un dispositivo USB oppure un iPod o un iPhone contenente file audio effettivamente riproducibili. |
| "iPod ERROR" | <ul style="list-style-type: none"> Ricollegare l'iPod. Reinizializzare l'iPod. Premere a lungo  SRC per spegnere l'impianto. Attivare nuovamente l'alimentazione per il ripristino dell'errore. |
| "MEMORY FULL" | È stato raggiunto il limite massimo di memoria dell'iPod o dell'iPhone. |

CD/iUSB/iPod

Risoluzione dei problemi

| Problema | Rimedi |
|--|--|
| Non è stata rilevata alcuna periferica Bluetooth. | <ul style="list-style-type: none"> Avviare una nuova ricerca. Resetare l'unità. (Pagina 3) |
| L'accoppiamento Bluetooth non riesce. | <ul style="list-style-type: none"> Accertarsi di avere inserito lo stesso codice PIN sia nell'apparecchio sia nella periferica Bluetooth. Cancellare le informazioni di accoppiamento sia dall'apparecchio sia dalla periferica Bluetooth ed eseguirlo nuovamente. (Pagina 16) |
| La conversazione telefonica è disturbata da un'eco. | <ul style="list-style-type: none"> Regolare la posizione del microfono dell'apparecchio. (Pagina 15) Controllare l'impostazione [ECHO CANCEL]. (Pagina 17) |
| La qualità audio del cellulare è insoddisfacente. | <ul style="list-style-type: none"> Ridurre la distanza tra l'apparecchio e la periferica Bluetooth. Spostare la vettura in un punto che permetta una miglior ricezione. |
| Non è possibile udire il suono della chiamata telefonica dagli altoparlanti dell'automobile. | <ul style="list-style-type: none"> Premere 6 ► II durante una chiamata per passare dalla modalità vivavoce alla modalità privata e viceversa. (Pagina 17) |
| La chiamata con riconoscimento vocale non riesce. | <ul style="list-style-type: none"> Si suggerisce di usare questo metodo di composizione in un ambiente più tranquillo. Avvicinarsi maggiormente al microfono. Si deve usare la stessa voce usata per la registrazione dei comandi vocali. |
| Durante la riproduzione del lettore audio Bluetooth il suono s'interrompe o salta. | <ul style="list-style-type: none"> Ridurre la distanza tra l'apparecchio e la periferica Bluetooth. Spegner e riaccendere l'apparecchio e tentare una nuova connessione. Vi potrebbero essere altre periferiche Bluetooth che stanno tentando di connettersi all'apparecchio. |
| Non si riesce a controllare il lettore audio Bluetooth connesso. | <ul style="list-style-type: none"> Controllare se il lettore Bluetooth è compatibile con il profilo AVRCP (connessione remota per apparecchi audio/video). (Consultare il manuale d'uso del lettore.) Scollegare e ricollegare il lettore Bluetooth. |

Bluetooth®

| Problema | Rimedi |
|--|--|
| "NOT SUPPORT" | Il cellulare connesso non dispone della funzione di riconoscimento vocale o quella di trasferimento della rubrica telefonica. |
| "NO ENTRY" | L'apparecchio non ha trovato alcuna periferica Bluetooth connessa o registrata. |
| "ERROR" | Riprovare. Se continua ad apparire "ERROR" controllare innanzi tutto che la periferica disponga effettivamente della funzione richiesta. |
| "NO INFO"/"NO DATA" | La periferica Bluetooth non ha ottenuto i dati di contatto. |
| "HF ERROR XX"/"BT ERROR" | Resetare l'apparecchio e riprovare. Se il problema persiste si suggerisce di rivolgersi al più vicino centro di assistenza. |
| "SWITCHING NG" | I telefoni connessi potrebbero non essere compatibili con la funzione di commutazione. |
| La connessione Bluetooth tra il dispositivo Bluetooth e l'unità è instabile. | Cancellare il dispositivo Bluetooth registrato e non utilizzato dall'unità. (Pagina 19) |
| Alexa non risponde alla richiesta vocale. | Il cloud di Amazon non ha potuto analizzare la richiesta vocale. |
| Alexa non risponde correttamente. | Alexa ha frainteso la richiesta vocale oppure l'ha recepita solo parzialmente. Riprovare. (Pagina 22) |
| "DISCONNECTED" | Ricollegare lo smartphone all'apparecchio mediante la connessione Bluetooth. (Pagina 16) |

Bluetooth®

AMAZON ALEXA

Risoluzione dei problemi

| Problema | Rimedi | |
|--------------|---|--|
| AMAZON ALEXA | Non si ottiene la connessione o la riconnessione all'applicazione Alexa. | <ul style="list-style-type: none"> • Accertarsi che il dispositivo audio sia connesso mediante Bluetooth. Selezionarlo da [AUDIO SELECT] di [BT MODE]. (Pagina 19) • Ripetere la procedura d'impostazione (necessaria una sola volta). Vedere la sezione "Impostazione per l'uso iniziale" a pagina 21. • Spegner e riaccendere l'apparecchio e tentare una nuova connessione. • Nei dispositivi iOS accertarsi che sia selezionata la sorgente ALEXA o iPod BT. |
| | Impossibile uscire dalla schermata "TALKING" dopo la fine della chiamata. | Potrebbe essere necessario un certo tempo perché l'unità esca dalla schermata "TALKING". Premere il pulsante numerico 6 per tornare alla schermata di controllo della sorgente precedente. |
| | Impossibile accedere alla schermata "LISTENING" dopo aver attivato Alexa. | <ul style="list-style-type: none"> • Scollegare e ricollegare la connessione Bluetooth. (Pagina 16) • Scollegare e ricollegare la connessione Alexa. (Pagina 21) • Spegner l'unità per circa 10 secondi, quindi riaccenderla e riprovare. |

Caratteristiche tecniche

| | | | |
|-----------------|---------|---|--|
| Radio digitale | DAB | Gamma di frequenza | Banda III: 174,928 MHz — 239,200 MHz |
| | | Sensibilità | −100 dBm |
| | | Rapporto segnale/rumore | 90 dB |
| | | Tipo di connettore d'antenna | SMB |
| | | Tensione di uscita antenna | 12 V CC |
| | | Corrente massima all'antenna | < 100 mA |
| Radio analogica | FM | Gamma di frequenza | 87,5 MHz — 108,0 MHz (a passi di 50 kHz) |
| | | Sensibilità utile (S/R = 30 dB) | 6,2 dBf (0,56 μV/75 Ω) |
| | | Sensibilità silenziamento (S/R DIN = 46 dB) | 15,2 dBf (1,58 μV/75 Ω) |
| | | Risposta di frequenza (±3,0 dB) | 30 Hz — 15 kHz |
| | | Rapporto segnale/rumore (MONO) | 68,0 dB |
| | | Separazione stereo (1 kHz) | 40 dB |
| | MW (AM) | Gamma di frequenza | 531 kHz — 1 611 kHz (a passi di 9 kHz) |
| | | Sensibilità utile (S/R = 20 dB) | 28,5 μV |
| | LW | Gamma di frequenza | 153 kHz — 279 kHz (a passi di 9 kHz) |
| | | Sensibilità utile (S/R = 20 dB) | 45 μV |

Caratteristiche tecniche

| | | |
|----------------|--|---|
| Lettoce CD | Diodo laser | GaAlAs |
| | Filtro digitale (D/A) | Sovracampionamento ottuplo |
| | Velocità rotazione | 500 giri/min. — 200 giri/min. (CLV) |
| | Oscillazioni e fluttuazioni del suono | Al di sotto dei limiti misurabili |
| | Risposta di frequenza (± 1 dB) | 20 Hz — 20 kHz |
| | Distorsione armonica complessiva (1 kHz) | KDC-BT960DAB / KDC-BT760DAB : 0,01 % KDC-BT560DAB : 0,02 % |
| | Rapporto segnale/rumore (1 kHz) | KDC-BT960DAB / KDC-BT760DAB : 96 dB KDC-BT560DAB : 99 dB |
| | Gamma dinamica | 92 dB |
| | Separazione tra i canali | KDC-BT960DAB / KDC-BT560DAB : 90 dB KDC-BT760DAB : 87 dB |
| | Decodifica MP3 | Conforme a MPEG-1/2 Audio Layer-3 |
| | Decodifica WMA | Conforme a Windows Media Audio |
| Decodifica AAC | File AAC-LC ".aac" | |

| | | |
|-----------|---|---------------------------------------|
| USB | Standard USB | USB 1.1, USB 2.0 (High speed) |
| | Sistema file | FAT12/16/32 |
| | Corrente di alimentazione massima | CC 5 V $\overline{\text{---}}$ 1,5 A |
| | Risposta di frequenza (± 1 dB) | 20 Hz — 20 kHz |
| | Rapporto segnale/rumore (1 kHz) | 98 dB |
| | Gamma dinamica | 93 dB |
| | Separazione tra i canali | 90 dB |
| | Decodifica MP3 | Conforme a MPEG-1/2 Audio Layer-3 |
| Bluetooth | Decodifica WMA | Conforme a Windows Media Audio |
| | Decodifica AAC | File AAC-LC ".aac" e ".m4a" |
| | Decodifica WAV | PCM lineare |
| | Decodifica FLAC | File FLAC (sino a 96 kHz/24 bit) |
| | Versione | Bluetooth 4.2 |
| | Gamma di frequenza | 2,402 GHz — 2,480 GHz |
| | Potenza di uscita RF (E.I.R.P.) | +4 dBm (MAX), Categoria di potenza 2 |
| | Portata massima | 10 metri in linea d'aria (32,8 piedi) |
| Profili | HFP 1.7.1 (chiamate vivavoce) SPP (porta seriale) PBAP (accesso alla rubrica telefonica) A2DP (distribuzione audio avanzata) AVRCP 1.6.1 (controllo audio/video remoto) | |

Caratteristiche tecniche

| | | |
|-----|-------------------------------------|----------------|
| AUX | Risposta di frequenza (± 3 dB) | 20 Hz — 20 kHz |
| | Voltaggio massimo d'ingresso | 1 000 mV |
| | Impedenza ingresso | 30 k Ω |

| | | |
|-------|--|-------------------------|
| Audio | Potenza di uscita massima | 50 W \times 4 |
| | Potenza alla massima larghezza di banda (con distorsione armonica totale inferiore all'1%) | 22 W \times 4 |
| | Impedenza altoparlanti | 4 Ω — 8 Ω |

| | | |
|-------------------|-----------|--------------------|
| Controlli di tono | Banda 1: | 62,5 Hz ± 9 dB |
| | Banda 2: | 100 Hz ± 9 dB |
| | Banda 3: | 160 Hz ± 9 dB |
| | Banda 4: | 250 Hz ± 9 dB |
| | Banda 5: | 400 Hz ± 9 dB |
| | Banda 6: | 630 Hz ± 9 dB |
| | Banda 7: | 1 kHz ± 9 dB |
| | Banda 8: | 1,6 kHz ± 9 dB |
| | Banda 9: | 2,5 kHz ± 9 dB |
| | Banda 10: | 4 kHz ± 9 dB |
| | Banda 11: | 6,3 kHz ± 9 dB |
| | Banda 12: | 10 kHz ± 9 dB |
| | Banda 13: | 16 kHz ± 9 dB |

| | | |
|--------------------------|--------------------------------------|------------------------|
| Livello preuscita/carico | KDC-BT960DAB : | 5 000 mV/10 k Ω |
| | KDC-BT760DAB / KDC-BT560DAB : | 2 500 mV/10 k Ω |
| Impedenza di preuscita | $\leq 600 \Omega$ | |

| | | |
|----------|---|---|
| Generale | Tensione operative | Batteria auto 12 V CC |
| | Ingombro effettivo di installazione (L \times H \times P) | 182 mm \times 53 mm \times 155,5 mm |
| | Peso netto (inclusi il supporto di montaggio e la mascherina) | 1,2 kg |

Soggette a modifica senza preavviso.